

»MEISTER stojí na pevných základech.«

Johannes Schulte, jednatel společnosti MeisterWerke

Můj otec začal s truhlářinou v Meiste již v roce 1930. Jeho nápaditost, kreativita a vysoké požadavky na řemeslnou kvalitu byly základem pro vznik a postupný vývoj našeho podniku. O několik let později již nabízíme rozsáhlé systémy výrobků pro podlahu, stěny i strop. Na trhu je firma MeisterWerke pevně zakotvena a stejně jako v minulosti se řídí principy, na kterých stavěl můj otec. Společnost MEISTER se důsledně zřiká exotických druhů dřeva z tropických oblastí, má respekt k přírodě, základům života a dbá na zpracování materiálů způsobem, který je vysoce šetrný k přírodním zdrojům.

Firma MEISTER vyrábí 100 % produkce v Německu a chová se zodpovědně i ke své lokalitě. Již desetiletí zaměstnáváme mnoho rodin z našeho regionu. Vzděláváním a zdokonalováním výrobních technik a neustálým zlepšováním naší nabídky produktů,

investujeme do budoucnosti. Také proto se nám daří stále přímočaře a kontinuálně růst. Po desetiletí získávané zkušenosti a naše zodpovědnost nám pak pomáhají k výrobě produktů, spojujících kvalitu a uživatelský komfort se zodpovědností vůči životnímu prostředí.

Pokud si zakoupíte jakýkoliv výrobek firmy MEISTER, buďte si jisti, že se na jeho vlastnosti můžete stoprocentně spolehnout.

Až po letech odevzdám odpovědnost za podnik do rukou mého syna a mých dlouholetých kolegů, vím že podnik budou nadále rozvíjet a jsem si jist, že budou stále ctít a oživovat zásady mého otce.

Strana 2

Proč je MEISTER špičkou ve svém oboru - filozofie



Johannes Schulte
Jednatel společnosti MeisterWerke

Strana 12

PD 550



- | | | |
|---|--|-----------------------|
| 1-lamela (selské prkno) | Zámkový spoj: Uniclic na podélné straně, na čelní straně spoj na pero - drážku | Tloušťka: 15 mm |
| 5 druhů povrchů olejovaných přírodním olejem, kartáčovaných, s nepravidelnou podélnou V-drážkou | MEISTER záruka* | Délky: 3650 4200 mm |
| 5 druhů UV olejovaných povrchů, kartáčovaných, s podélnou V-drážkou | 25 let při použití v obytných prostorech | Šířky: 220 260 mm |
| | Cca 2,5 mm nášlap z ušlechtilého dřeva | |



Strana 16

PD 400 Cottage | olejování přírodním olejem



- | | | |
|--|--|------------------------|
| 1-lamela (selské prkno) | Zámkový spoj: Mastercllic Plus | Tloušťka: 13 mm |
| 13 druhů povrchů olejovaných přírodním olejem, kartáčovaných | MEISTER záruka* | Rozměry: 2200 x 180 mm |
| Podélná V-drážka | 25 let při použití v obytných prostorech | |
| | Cca 2,5 mm nášlap z ušlechtilého dřeva | |



Strana 22

PD 400 Cottage | UV olejování



- | | | |
|---|--|------------------------|
| 1-lamela (selské prkno) | Zámkový spoj: Mastercllic Plus | Tloušťka: 13 mm |
| 20 druhů UV olejovaných povrchů, částečně kartáčovaných | MEISTER záruka* | Rozměry: 2200 x 180 mm |
| Podélná V-drážka | 25 let při použití v obytných prostorech | |
| | Cca 2,5 mm nášlap z ušlechtilého dřeva | |



Strana 26

PD 400 Cottage | lakování



- | | | |
|----------------------------|--|------------------------|
| 1-lamela (selské prkno) | Zámkový spoj: Mastercllic Plus | Tloušťka: 13 mm |
| 5 druhů lakovaných povrchů | MEISTER záruka* | Rozměry: 2200 x 180 mm |
| Celooobvodová V-drážka | 25 let při použití v obytných prostorech | |
| | Cca 2,5 mm nášlap z ušlechtilého dřeva | |



* Záruku podle záručních podmínek MeisterWerke naleznete na www.meister-podlahy.cz

Strana 28

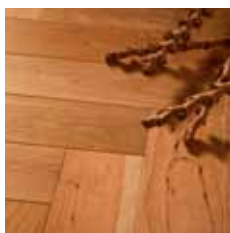
PS 400

- | 1-lamela (parketa pro diagonální stromečkový vzor)
- | 7 druhů lakovaných povrchů, částečně kartáčovaných
- | Celoobvodová V-drážka

- | Zámkový spoj: Uniclic
- | MEISTER záruka*
25 let při použití v obytných prostorech
- | Cca 2,5 mm nášlap z ušlechtilého dřeva

- | Tloušťka: 11 mm
- | Rozměry: 500 × 100 mm, v jednom balení jsou obsaženy pravé a levé parkety



Strana 32

PS 350

- | 1-lamela (parketa)
- | 7 druhů UV olejovaných povrchů, částečně kartáčovaných
- | Celoobvodová V-drážka

- | Zámkový spoj: Mastercllic
- | MEISTER záruka*
25 let při použití v obytných prostorech
- | Cca 2,5 mm nášlap z ušlechtilého dřeva

- | Tloušťka: 11 mm
- | Šířka: 100 mm
- | 3 délky v 1 balení: 500 | 685 | 1200 mm



Strana 36

PS 300

- | 1-lamela (parketa)
- | 13 druhů povrchů olejovaných přírodním olejem, kartáčovaných
- | 10 druhů UV olejovaných povrchů, částečně kartáčovaných
- | Celoobvodová V-drážka

- | Zámkový spoj: Mastercllic Plus
- | MEISTER záruka*
25 let při použití v obytných prostorech
- | Cca 2,5 mm nášlap z ušlechtilého dřeva

- | Tloušťka: 13 mm
- | Rozměry: 1187 × 142 mm
- | Designové obdélníky v prvcích s krycím rozměrem 90 × 142 mm



Strana 48

Proč je MEISTER špičkou ve svém oboru

Guido Schulte
Jednatel společnosti MeisterWerke

Strana 50

PC 400 Style

- | Čelní dřevo
- | Finline
- | Šířka Finline
- | 12 druhů lakovaných povrchů
- | Zámkový spoj: Mastercllic Plus

- | MEISTER záruka*
25 let při použití v obytných prostorech
- | Cca 2,5 mm nášlap z ušlechtilého dřeva

- | Tloušťka: 13 mm
(čelní dřevo: 15 mm)
- | Rozměry: 2400 × 200 mm
(šířka Finline: 2200 × 180 mm)



* Záruku podle záručních podmínek MeisterWerke naleznete na www.meister-podlahy.cz

Strana 56

PC 350



- | 3-lamela (parketa)
- | 12 druhů UV olejovaných povrchů, částečně kartáčovaných
- | 14 druhů lakovaných povrchů
- | Zámkový spoj: Mastercllic Plus
- | MEISTER záruka* 30 let při použití v obytných prostorech
- | Cca 3,6 mm nášlap z ušlechtilého dřeva
- | Tloušťka: 14 mm
- | Rozměry: 2400 × 200 mm



Strana 64

PC 300



- | 3-lamela (parketa)
- | 12 druhů UV olejovaných povrchů, částečně kartáčovaných
- | Zámkový spoj: Mastercllic Plus
- | MEISTER záruka* 25 let při použití v obytných prostorech
- | Cca 2,5 mm nášlap z ušlechtilého dřeva
- | Tloušťka: 13 mm
- | Rozměry: 2400 × 200 mm



Strana 68

PC 200



- | 3-lamela (parketa)
- | 12 druhů lakovaných povrchů
- | Zámkový spoj: Mastercllic Plus
- | MEISTER záruka* 25 let při použití v obytných prostorech
- | Cca 2,5 mm nášlap z ušlechtilého dřeva
- | Tloušťka: 13 mm
- | Rozměry: 2400 × 200 mm



Strana 76

FS 200 S

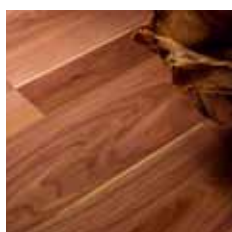

- | 1-lamela s celoobvodovou V-drážkou
- | 2-lamela
- | 15 druhů lakovaných povrchů
- | S korkovou kročejovou izolací 1,3 mm
- | Zámkový spoj: Uniclic
- | MEISTER záruka* 5 let při použití v obytných prostorech
- | Cca 0,6 mm úžitná vrstva z ušlechtilého dřeva
- | Tloušťka: 8,8 mm
- | Rozměry: 1287 × 142 mm



Strana 82

Proč je MEISTER špičkou ve svém oboru - partnerství



Ludger Schindler
Jednatel společnosti MeisterWerke

* Záruku podle záručních podmínek MeisterWerke naleznete na www.meister-podlahy.cz

Technika	Strana 84	Záruka jakosti
	Strana 86	Struktura produktu
	Strana 88	Nosná deska HDF
	Strana 89	Třídění povrchů
	Strana 90	Vzhledy povrchů
	Strana 92	Zušlechťovací úprava povrchů
	Strana 96	Zámkové systémy

Příslušenství	Strana 100	Lišty
	Strana 102	Lišty a spony
	Strana 103	Rohové prvky a koncové krytky
	Strana 104	Rozety na topení a dveřní zarážky
	Strana 105	Hliníkové profily
	Strana 109	Izolační podklady
	Strana 111	Světla
	Strana 113	Příslušenství pokládky a montážní nástroje
	Strana 114	Sortiment na údržbu



Dřevěná podlaha: PD 400 Cottage | Dub živý cappuccino vápněný 8085 | kartáčování | UV olejování

Obvodová lišta: Profil 8 PK | Základová fólie (lakováno nátěrovou barvou na zdi)



Vytvořit přirozenou
atmosféru.

Dřevěná podlaha: PD 550 | Dub živý 8091 | kartáčování | olejování přírodním olejem **Obvodová lišta:** Profil 13 PK | Univerzální bílá dekorační fólie
Hliníkový profil: Typ 287 B Univerzální ukončovací profil | Povrch z nerezové oceli





Dřevěná podlaha: PD 400 Cottage | Dub živý čpavkované jádro vápněný 8088 | kartáčování | UV olejování **Obvodová lišta:** Profil 8 PK | Univerzální bílá dekorativní fólie

Bydlení v harmonii s přírodou.

Dřevěné podlahy přesvědčí intenzitou výrazu svých přirozených povrchů. MEISTER zpracovává dřeva náročnými postupy a propůjčuje každé z podlah jedinečný charakter. Klasická dřeva, jako javor nebo buk, zvláštní dřeva jako douglaska nebo jilm, a mnohotvárnost dubu nadchnou svými výraznými povrchy. Sortiment dřevěných podlah je završen nápaditými vzhledy povrchů, jako hrubou pilovanou strukturou, vzhledem dřeva napadeného červotoči, nebo opotřebovaným vzhledem. Tím má zákazník neomezenou možnost tvorby osobního bytového stylu.



PD 550



PD 400 Cottage | olejování př. olejem



PD 400 Cottage | UV olejování



PD 400 Cottage | lakování



PS 400



PS 350



PS 300



PC 400 Style



PC 350



PC 300



PC 200

Prkna, která mají formát.

Dlouhá prkna odjakživa vytvářejí velkorysý a ušlechtilý charakter prostoru. Tyto vlastnosti působivě vyniknou zejména po pokládce naší dřevěné podlahy PD 550. Délkou 4 metrů a vybranými povrchy dubu vykazuje tato podlaha svoji jedinečnost. Náročně zpracovávaná prkna s olejovanými povrchy a speciálním zvýrazněním spár zaujmou mimořádně přirozeným vzhledem.





Dřevěná podlaha: PD 550 | Dub Živý 8091 | kartáčování | olejování přírodním olejem **Obvodová lišta:** Profil 13 PK | Univerzální bílá dekorační fólie
Hliníkový profil: Typ 287 B Univerzální ukončovací profil | Povrch z nerezové oceli

Olejování přírodním olejem – *Weartec Nature*

Základem nových povrchů našich dřevěných olejovaných podlah jsou přírodní oleje a vosky. *Weartec Nature* proniká hluboko do dřeva a vytváří ochranný, prodyšný povrch. Tento způsob zušlechťující úpravy přirozeného vzhledu s decentní brilancí zvýrazní fládrování i strukturu a má i účinky regulující vlhkost. Všechny dřevěné podlahy s povrchem *Weartec Nature* mají finální úpravu a po pokládce se nemusejí ani ošetřit olejem. Povrchy olejované přírodním olejem však vyžadují pravidelné ošetřování, které dodá podlaze přirozený starobylý vzhled a mimořádnou odolnost. V případě potřeby se podlaha může bez zbroušení naolejovat a po částech opravovat.



Dub živý bílý 8135 | kartáčování | certifikace FSC®



Dub živý vzhled louhování 8089 | kartáčování | certifikace FSC®



Dub živý 8091 | kartáčování | certifikace FSC®



Dřevěná podlaha: PD 550 | Dub živý 8091 | kartáčování | olejování př. olejem



Dub živý světlý vápněný 8132 | kartáčování | certifikace FSC®



Dub živý čpavkované jádro 8131 | kartáčování | certifikace FSC®

Ochrana povrchu UV olejem

Náš UV olej mimořádně zvýrazní kresbu a vzhled mnoha druhů dřev. Podlaha získává teplý a přirozený vzhled. Povrch Weartec je při výrobě opatřen vysoce hodnotnou UV vytvrzenou povrchovou vrstvou se speciální základní úpravou. Podlaha je finálně upravena, je snadno udržovatelná, podobně jako dřevěná lakovaná podlaha, a proto se nemusí dodatečně olejovat.



Dub živý bílý 8133 | kartáčování | certifikace FSC®

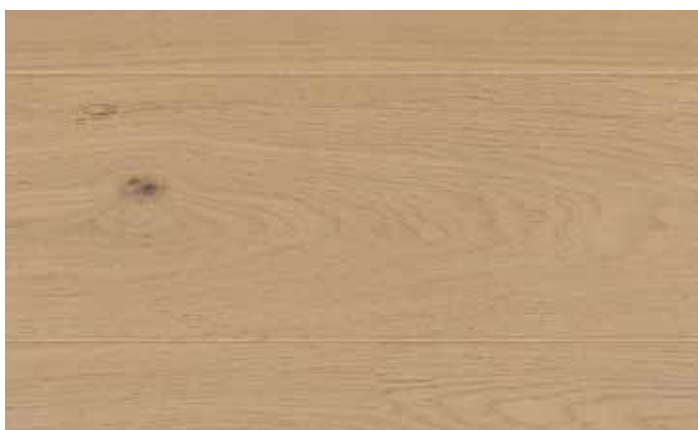

Dub živý vzhled louhování 8029 | kartáčování | certifikace FSC®



Dub živý světlý vápněný 8134 | kartáčování | certifikace FSC®



Dub živý 8028 | kartáčování | certifikace FSC®



Dub živý čpavované jádro 8031 | kartáčování | certifikace FSC®

Stručný přehled | **PD 550**



- | | | |
|---|--|-----------------------|
| 1-lamela (selské prkno) | Zámkový spoj: Uniclic na podélné straně, na čelní straně spoj na pero-drážku | Tloušťka: 15 mm |
| 5 druhů povrchů olejovaných přírodním olejem, kartáčovaných, s nepravidelnou podélnou V-drážkou | MEISTER záruka* | Délky: 3650 4200 mm |
| 5 druhů UV olejovaných povrchů, kartáčovaných, s podélnou V-drážkou | 25 let při použití v obytných prostorech | Šířky: 220 260 mm |
| | Cca 2,5 mm nášlap z ušlechtilého dřeva | |



* Záruku podle záručních podmínek MeisterWerke naleznete na www.meister-podlahy.cz

Dokonalý pocit útulnosti.

Tato kolekce podlah je mnohostranná jako sama příroda. K dispozici jsou varianty s rozdílnou úpravou povrchů, mnohotvárným uspořádáním spár a skoro nevyčerpatelnou škálou barev. Široký výběr výrazných druhů dřev od kanadského javoru přes dub až po douglasku se čpavkovanou úpravou, dovoluje splnit každé přání zákazníka.





Dřevěná podlaha: PD 400 Cottage | Dub živý cappuccino vápněný 8085 | kartáčování | UV olejování
Obvodová lišta: Profil 12 PK | Základová fólie (lakováno nátěrovou barvou na zdi)



Dřevěná podlaha: PD 400 Cottage | Dub živý antiká hnědý odstín opotřebovaný vzhled 8099 | kartáčování | olejování přírodním olejem

Obvodová lišta: Profil 10 PK | Univerzální bílá dekorativní fólie **Hliníkový profil:** Typ 287 B Univerzální ukončovací profil | Povrch z nerezové oceli

Olejování přírodním olejem – *Weartec Nature*

Základem nových povrchů našich dřevěných olejovaných podlah jsou přírodní oleje a vosky. Weartec Nature proniká hluboko do dřeva a vytváří ochranný, prodyšný povrch. Tento způsob zušlechťující úpravy přirozeného vzhledu s decentní brilancí zvýrazní fládrování i strukturu a má i účinky regulující vlhkost. Všechny dřevěné podlahy s povrchem Weartec Nature mají finální úpravu a po pokládce se nemusejí ani ošetřit olejem. Povrchy olejované přírodním olejem však vyžadují pravidelné ošetřování, které dodá podlaze přirozený starobylý vzhled a mimořádnou odolnost. V případě potřeby se podlaha může bez zbroušení naolejovat a po částech opravovat.



Dřevěná podlaha: PD 400 Cottage | Dub živý antika hnědý odstín opotřebovaný vzhled 8099 | kartáčování | olejování přírodním olejem



Dub harmonický bílý 8090 | kartáčování | certifikace FSC®



Dub harmonický bílý hrubá pilovaná struktura 8129 | kartáčování | certifikace FSC®



Dub živý vzhled louhování 8089 | kartáčování | certifikace FSC®



Dub harm. vzhled louhování hrubá pilovaná struktura 8130 | kartáčování | cert. FSC®



Dub harmonický světlý vápněný 8093 | kartáčování | certifikace FSC®



Dub harmonický starošedý vápněný 8102 | kartáčování | certifikace FSC®

Dřevěná podlaha - selské prkno | PD 400 Cottage | olejování přírodním olejem



Dub živý vzhled dřeva napadeného červotoči 8097 | kartáčování | certifikace FSC®



Dub živý 8091 | kartáčování | certifikace FSC®



Dřevěná podlaha: PD 400 Cottage | Dub harmonický vzhled louhování hrubá pilovaná struktura 8130 | kartáčování | olejování přírodním olejem

Obvodová lišta: Profil 8 PK | Ušlechtilá ocel dekorální fólie



Dub živý opotřebovaný vzhled 8098 | kartáčování | certifikace FSC®

Dub živý antika hnědý odstín vápněný 8094 | kartáčování | certifikace FSC®



Dub živý antika hnědý odstín opotřebovaný vzhled 8099 | kartáčování cert. FSC®

Dub živý čpavkované jádro vápněný 8096 | kartáčování | certifikace FSC®



Dub živý mokka 8095 | kartáčování | olejování | certifikace FSC®

U samolepicích ukončovacích profilů již vrtání není nutné. Celý program příslušenství naleznete od strany 98.

Stručný přehled | PD 400 Cottage | olejování přírodním olejem



- | 1-lamela (selské prkno)
- | 13 druhů povrchů olejovaných přírodním olejem, kartáčovaných
- | Podélná V-drážka
- | Zámkový spoj: Masterclit Plus
- | MEISTER záruka*
- | 25 let při použití v obytných prostorech
- | Cca 2,5 mm nášlap z ušlechtilého dřeva
- | Tloušťka: 13 mm
- | Rozměry: 2200 x 180 mm



* Záruku podle záručních podmínek MeisterWerke naleznete na www.meister-podlahy.cz



Dřevěná podlaha: PD 400 Cottage | Dub harmonický bílý krycí 8081 | kartáčování UV olejení

Ochrana povrchu UV olejem

Náš UV olej mimořádně zvýrazní mnoho druhů dřev. Díky němu mají podlahy teplý a přirozený ráz. Povrch **Weartec** je z výrobního podniku opatřen vysoce hodnotnou UV vytvrzenou olejevanou horní vrstvou se speciální základní úpravou. Podlaha má finální úpravu a je jednoduchá na údržbu, podobně jako lakovaná dřevěná podlaha, a proto se nemusí dodatečně upravovat olejevaním.



Dub harmonický bílý krycí 8081 | kartáčování | certifikace FSC®



Jasan živý bílý 8054 | kartáčování | certifikace FSC®



Javor kanadský živý 8024 | certifikace FSC®



Buk živý pařený 8033 | certifikace FSC®



Dřevěná podlaha: PD 400 Cottage | Dub harmonický bílý krycí 8081 | kartáčování | UV olejení **Obvodová lišta:** Profil 11 PK | Univerzální bílá dekorativní fólie



Modřín živý 8038 | kartáčování | certifikace FSC®



Jilm americký živý 8080 | certifikace FSC®



Dub harmonický 8027 | kartáčování | certifikace FSC®



Dub živý 8028 | kartáčování | certifikace FSC®



Dub živý vzhled louhování 8029 | kartáčování | certifikace FSC®



Dub živý karamelový odstín 8026 | certifikace FSC®



Dub živý starošedý vápněný 8083 | kartáčování | certifikace FSC®



Dub harmonický světlý vápněný 8082 | kartáčování | certifikace FSC®



Dub živý vápněný 8084 | kartáčování | certifikace FSC®



Dub živý cappuccino vápněný 8085 | kartáčování | certifikace FSC®



Dub živý antika hnědý odstín vápněný 8086 | kartáčování | certifikace FSC®



Dub živý čpavkované jádro vápněný 8088 | kartáčování | certifikace FSC®



Dub živý mokka vápněný 8087 | kartáčování | certifikace FSC®



Douglaska výrazná čpavkované jádro 8036 | kartáčování | certifikace FSC®

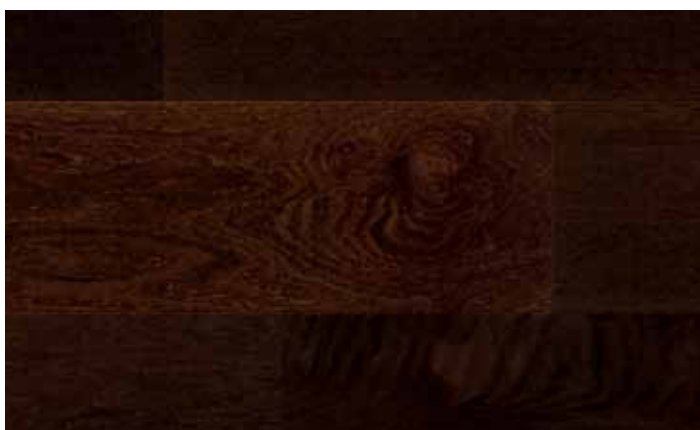

Dub živý čpavkované jádro 8031 | kartáčování | certifikace FSC®



Dub výrazný čpavkované jádro 8032 | kartáčování | certifikace FSC®



Dřevěná podlaha: Dub živý čpavkované jádro vápněný 8088 | kartáčování
UV olejování **Obvodová lišta:** Profil 8 PK | Univerzální bílá dekorační fólie



LED vestavná svítidla vytvářejí
nevšední atmosféru.
Celý program příslušenství
naleznete od strany 98.

Stručný přehled | PD 400 Cottage | UV olejování



- | 1-lamela (selské prkno)
- | 20 druhů UV olejovaných povrchů,
částečně kartáčovaných
- | Podélná V-drážka
- | Zámkový spoj: Mastercllic Plus



- | MEISTER záruka*
- | 25 let při použití v obytných prostorech
- | Cca 2,5 mm nášlap z ušlechtilého dřeva

- | Tloušťka: 13 mm
- | Rozměry: 2200 x 180 mm

* Záruku podle záručních podmínek MeisterWerke naleznete na www.meister-podlahy.cz





Dřevěná podlaha: PD 400 Cottage | Buk harmonický pařený 8041 | lakování

Horní vrstva lakovaná přírodně matným lakem

Povrchová vrstva našich podlah lakovaná přírodně matným lakem Duratec Plus je obzvláště odolná, snadno udržovatelná a samozřejmě ekologická, protože neobsahuje rozpouštědla. Slovo Plus znamená variantu se speciální sedmivrstvou lakovanou povrchovou úpravou Duratec. Směs laků v jednotlivých vrstvách a jejich uspořádání umožňuje v budoucnu další případné zbrúšení podlahy. Celá struktura je bez formaldehydu, UV vytvrzená a ekologicky zpracovaná nezávadným akrylovým lakem. Duratec Plus nabízí povrch lamely (vlysové parkety) vysoké životnosti a jednoduché údržby.



Javor kanadský harmonický 8039 | certifikace FSC®



Buk harmonický pařený 8041 | certifikace FSC®



Dub harmonický 8042 | certifikace FSC®



Třešeň americká živá 8043 | certifikace FSC®



Ořech americký živý 8044



Stručný přehled | PD 400 Cottage | lakování



- | 1-lamela (selské prkno)
- | 5 druhů lakovaných povrchů
- | Celoobvodová V-drážka
- | Zámkový spoj: Masterclíc Plus

- | MEISTER záruka*
- | 25 let při použití v obytných prostorech
- | Cca 2,5 mm nášlap z ušlechtilého dřeva

- | Tloušťka: 13 mm
- | Rozměry: 2200 x 180 mm

* Záruku podle záručních podmínek MeisterWerke naleznete na www.meister-podlahy.cz



Nestárnoucí klasika v moderním provedení.

Pokládka parket do »stromečku« má v Evropě velkou tradici. Kolekce PS 400 je naší moderní variantou této klasiky. Celoobvodová V-drážka podtrhuje klasický vzhled a výběr elegantních dřev jako dub, třešeň nebo ořech propůjčuje těmto podlahám punc aktuálnosti.





Dřevěná podlaha: PS 400 | Ořech americký živý 8044 | lakování **Obvodová lišta:** Profil 1 MK | Ořech americký 015 | lakování
Hliníkový profil: Typ 288 B Univerzální přechodový profil | Stříbrná eloxovaná

Nášlapná vrstva lakovaná přírodně matným lakem

Nášlapná vrstva našich podlah lakovaná přírodně matným lakem Duratec Plus je obzvláště odolná, snadno udržovatelná a samozřejmě ekologická, protože neobsahuje rozpouštědla. Slovo Plus znamená variantu se speciální sedmivrstvou lakovanou povrchovou úpravou Duratec. Směs laků v jednotlivých vrstvách a jejich uspořádání umožňuje v budoucnu další případné zbrusnění podlahy. Celá struktura je bez formaldehydu, UV vytvrzená a ekologicky zpracovaná nezávadným akrylovým lakem. Duratec Plus nabízí povrch lamely (vlysové parkety) vysoké životnosti a jednoduché údržby.



Dub harmonický 8042 | certifikace FSC®



Dub živý 8047 | certifikace FSC®



Třešeň americká harmonická 8048 | certifikace FSC®



Dřevěná podlaha: PS 400 | Třešeň americká živá 8043 | lakování



Třešeň americká živá 8043 | certifikace FSC®



Ořech americký harmonický 8049



Ořech americký živý 8044



Dub živý čpavkované jádro 8031 | kartáčování | certifikace FSC®

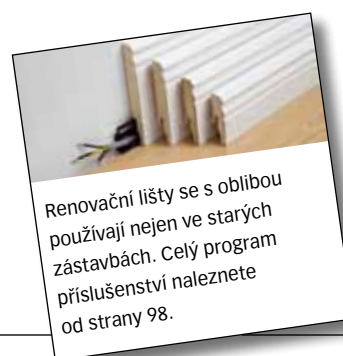

Renovační lišty se s oblibou používají nejen ve starých zástavbách. Celý program příslušenství naleznete od strany 98.

Stručný přehled | PS 400



- | 1-lamela (parketa pro diagonální stromečkový vzor)
- | 7 druhů lakovaných povrchů, částečně kartáčovaných
- | Celoobvodová V-drážka
- | Zámkový spoj: Uniclic



- | MEISTER záruka*
25 let při použití v obytných prostorech
- | Cca 2,5 mm nášlap z ušlechtilého dřeva

- | Tloušťka: 11 mm
- | Rozměry: 500 × 100 mm, v jednom balení jsou obsaženy pravé a levé parkety

* Záruku podle záručních podmínek MeisterWerke naleznete na www.meister-podlahy.cz



Výmluvný mix.

Klasické 1- lamelové podlahy se vyznačují přirozeností a příjemnou atmosférou. Povrchy v kombinaci s celoobvodovou V-drážkou propůjčují PS 350 živý a půvabný vzhled, jehož celkový efekt dodatečně zvýrazní, v každém balení obsažené, rozdílné délky lamel.





Dřevěná podlaha: PS 350 | Třešeň americká živá 8043 | UV olejování **Obvodová lišta:** Profil 2 PK | Třešeň americká 1053 | olejování
Hliníkový profil: Typ 288 B Univerzální přechodový profil | Stříbrná eloxovaná

Ochrana povrchu UV olejem

Náš UV olej mimořádně zvýrazní kresbu a vzhled mnoha druhů dřev. Podlaha získává teplý a přirozený vzhled. Povrch Weartec je při výrobě opatřen vysoce hodnotnou UV vytvrzenou povrchovou vrstvou se speciální základní úpravou. Podlaha je finálně upravena, je snadno udržovatelná, podobně jako dřevěná lakovaná podlaha, a proto se nemusí dodatečně olejovat.



Dub živý bílý 8076 | certifikace FSC®



Javor kanadský živý 8024 | certifikace FSC®



Buk živý pařený 8033 | certifikace FSC®



Dub živý 8028 | kartáčování | certifikace FSC®



Třešeň americká živá 8043 | certifikace FSC®



Ořech americký živý 8044



Dub živý čpavkované jádro světlý 8046 | kartáčování | certifikace FSC®



Dřevěná podlaha: PS 350 | Třešeň americká živá 8043 | UV olejování **Obvodová lišta:** Profil 2 PK | Třešeň americká 1053 | olejování
Hliníkový profil: Typ 288 B Univerzální přechodový profil | Stříbrná eloxovaná

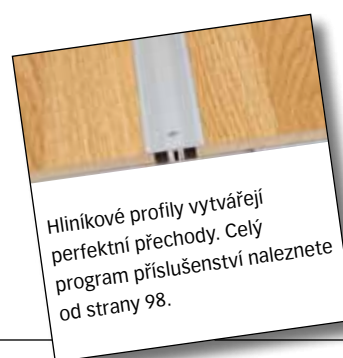

Hliníkové profily vytvářejí
 perfektní přechody. Celý
 program příslušenství naleznete
 od strany 98.

Stručný přehled | PS 350



- | 1-lamela (parketa)
- | 7 druhů UV olejovaných povrchů,
částečně kartáčovaných
- | Celoobvodová V-drážka
- | Zámkový spoj: Mastercllic



- | MEISTER záruka*
- 25 let při použití v obytných prostorech
- | Cca 2,5 mm nášlap z ušlechtilého dřeva

- | Tloušťka: 11 mm
- | Šířka: 100 mm
- | 3 délky v 1 balení: 500 | 685 | 1200 mm

* Záruku podle záručních podmínek MeisterWerke naleznete na www.meister-podlahy.cz



Parketa z té lepší stránky.

Lamelová prkna maxi formátu jsou dodnes trendem. Naše podlahy jsou vybaveny olejovanými povrchy a pečlivě zpracovanou celoobvodovou V-drážkou, která ještě zvýrazní formát těchto lamel. v souhrně s vybranými druhy z pravého dřeva v harmonickém nebo živém třídění a novými zušlechťujícími úpravami, jako například hrubou pilovanou strukturou, je možné realizovat nejrůznější styly zařízení interiéru.





Dřevěná podlaha: PS 300 | Jasan živý bílý 8054 | kartáčování | UV olejování **Obvodová lišta:** Profil 5 PK | Jasan bílý 1052 | olejování
Hliníkový profil: Typ 288 B Univerzální přechodový profil | Stříbrná eloxovaná



Dřevěná podlaha: PS 300 | Dub živý vzhled dřeva napadeného červotoči 8097 | kartáčování | olejování přírodním olejem

Obvodová lišta: Profil 3 PK | Dub přírodní 1084 | olejování **Hliníkový profil:** Typ 287 B Univerzální ukončovací profil | Povrch z nerezové oceli

Olejování přírodním olejem – *Weartec Nature*

Přírodní oleje a vosky jsou základem nových povrchů našich dřevěných podlah olejovaných přírodním olejem. **Weartec Nature** proniká hluboko do dřeva a vytváří ochranný, prodyšný povrch. Tento druh zušlechťující úpravy vytváří přirozený vzhled s decentní brilancí, zvýrazní fládrování, jakož i strukturu, má účinky regulující vlhkost, a zajišťuje zdravé prostorové klima. Všechny dřevěné podlahy s povrchem **Weartec Nature** mají finální úpravu a po pokládce se dokonce nemusejí ani ošetřit olejem. Povrch olejovaný přírodním olejem však vyžaduje pravidelné ošetřování, které dodá podlaze přirozený starobylý vzhled a zároveň zajistí mimořádnou odolnost. v případě potřeby se může podlaha bez zbroušení naolejovat a po částech opravovat.



Dub harmonický bílý 8090 | kartáčování | certifikace FSC®



Dub živý bílý hrubá pilovaná struktura 8100 | kartáčování | certifikace FSC®



Dub živý vzhled louhování 8089 | kartáčování | certifikace FSC®



Dub živý vzhled louhování hrubá pilovaná struktura 8101 | kartáčování cert. FSC®



Dub harmonický starošedý vápněný 8102 | kartáčování | certifikace FSC®



Dub živý 8091 | kartáčování | certifikace FSC®

Dřevěná podlaha - velkoformátová parketa | **PS 300** | olejování přírodním olejem



Dub živý vzhled dřeva napadeného červotoči 8097 | kartáčování | certifikace FSC®



Dub živý opotřebovaný vzhled 8098 | kartáčování | certifikace FSC®



Dřevěná podlaha: PS 300 | Dub harmonický starošedý vápněný 8102 | kartáčování | olejování přírodním olejem

Hliníkový profil: Typ 288 B Univerzální přechodový profil | Stříbrná eloxovaná



Dub harmonický světlý vápněný 8093 | kartáčování | certifikace FSC®



Dub živý antika hnědý odstín vápněný 8094 | kartáčování | certifikace FSC®



Dub živý antika hnědý odstín opotřebovaný vzhled 8099 | kartáčování cer. FSC®



Dub harmonický čpavované jádro vápněný 8116 | kartáčování | certifikace FSC®



Dub harmonický mokka 8103 | kartáčování | certifikace FSC®

Ochrana povrchu UV olejem

Náš UV olej mimořádně zvýrazní kresbu a vzhled mnoha druhů dřev. Díky tomuto oleji získává podlaha teplý a přirozený vzhled. Povrch Weartec je při výrobě opatřen vysoce hodnotnou UV vytvrzenou povrchovou vrstvou se speciální základní úpravou. Podlaha je finálně upravena a je snadno udržovatelná podobně jako dřevěná lakovaná podlaha. Proto se nemusí dodatečně olejovat.



Jasan živý bílý 8054 | kartáčování | certifikace FSC®



Dub harmonický vápněný 8053 | kartáčování | certifikace FSC®



Dub živý vzhled louhování 8029 | kartáčování | certifikace FSC®



Dub živý antika světlý odstín 8051 | certifikace FSC®



Dub harmonický 8027 | kartáčování | certifikace FSC®



Dub živý 8028 | kartáčování | certifikace FSC®



Třešeň americká živá 8043 | certifikace FSC®



Dub živý čpavkované jádro světlý 8046 | kartáčování | certifikace FSC®



Ořech americký živý 8044



Dub harmonický čpavkované jádro 8052 | kartáčování | certifikace FSC®



Dřevěná podlaha: PS 300 | Jasan živý bílý 8054 | kartáčování | UV olejování

Obvodová lišta: Profil 5 PK | Jasan bílý 1052 | olejování

Hliníkové profily: Typ 288 B Univerzální přechodový profil | Stříbrná eloxovaná



I schody se dají profesionálně obložit. Celý program příslušenství naleznete od strany 98.

Stručný přehled | PS 300



- | 1-lamela (parketa)
- | 13 druhů povrchů olejovaných přírodním olejem, kartáčovaných
- | 10 druhů UV olejovaných povrchů, částečně kartáčovaných
- | Celoobvodová V-drážka



- | Zámkový spoj: Masterclit Plus
- | MEISTER záruka*
- | 25 let při použití v obytných prostorech
- | Cca 2,5 mm nášlap z ušlechtilého dřeva

- | Tloušťka: 13 mm
- | Rozměry: 1187 × 142 mm
- | Designové obdélníky v prvcích s krycím rozměrem 90 × 142 mm



* Záruku podle záručních podmínek MeisterWerke naleznete na www.meister-podlahy.cz

Malý formát - výrazný efekt

Designové prvky tvoří nevšední atmosféru. Dřevěné podlahy PS 300 dávají možnost, díky designovým obdélníkům, vytvořit individuální ráz podlahové plochy. Nabízíme výběr pěti různých povrchů z pravého dřeva. Obdélníky je možno položit mezi čelní strany prken a vytvořit individuální podlahové obrazce .





Dřevěná podlaha: PS 300 | Dub živý vzhled louhování 8029 | kartáčování | UV olejování **Designový obdélník:** Dub živý antika světlý odstín 8051 | UV olejování
Obvodová lišta: Profil 4 MK | Dub vzhled louhování 1045 | olejování



Dřevěná podlaha: PS 300 | Dub harmonický 8027 | kartáčování
Designový obdélník: Dub živý vzhled louhování 8029 | kartáčování



Dřevěná podlaha: PS 300 | Dub harmonický 8027 | kartáčování
Designový obdélník: Dub harmonický 8027 | kartáčování



Dřevěná podlaha: PS 300 | Dub harmonický 8027 | kartáčování
Designový obdélník: Dub živý antika světlý odstín 8051 | kartáčování



Dřevěná podlaha: PS 300 | Dub harmonický 8027 | kartáčování
Designový obdélník: Dub živý čpavkované jádro vápněný 8088 | kartáčování



Dřevěná podlaha: PS 300 | Dub harmonický 8027 | kartáčování
Designový obdélník: Dub harmonický čpavkované jádro 8052 | kartáčování



Dřevěná podlaha: PS 300 | Dub živý vzhled louhování 8029 | kartáčování | UV olejování **Designový obdélník:** Dub živý antika světlý odstín 8051 | UV olejování
Obvodová lišta: Profil 4 MK | Dub vzhled louhování 1045 | olejování

Stručný přehled | PS 300 | Designový obdélník



| 5 druhů UV olejovaných povrchů,
 částečně kartáčovaných
 | Celobvodová V-drážka

| MEISTER záruka*
 25 let při použití v obytných prostorech
 | Cca 2,5 mm nášlap z ušlechtilého dřeva

| Tloušťka: 13 mm
 | Designové obdélníky v prvcích s krycím
 rozměrem 90 x 142 mm



* Záruku podle záručních podmínek MeisterWerke naleznete na www.meister-podlahy.cz





»Proč se MEISTER nebojí přemýšlet jinak než ostatní.«

Guido Schulte, jednatel společnosti MeisterWerke

Seznam inovací z Meiste je rozsáhlý. Více než 200 přihlášených patentů a užitných vzorů, jasně dokumentují bohatství našich nápadů. Integrovanou kročejovou izolací jsme vynalezli tichou podlahu. Nosná deska HDF dodává našim podlahám více stability a napomáhá šetrněji zacházet s cennými druhy ušlechtilého dřeva. Technika pokládky Masterclic Plus s patentovaným spojem čelních hran umožňuje jednoduchou plovoucí pokládku našich podlah bez nutnosti plošného slepování. To vše nastolilo standardy platné pro celé odvětví.

Přestože naše vynalézavost nezná hranic, což patří i k tradici našeho podniku, inovace pro nás znamená, dělat tradiční věci novými způsoby. a to je i mým požadavkem při vývoji nových systémů i designů. Pokud kdokoli chce zůstat tím, čím je, musí být i kreativní. Mnohdy k tomu postačí i jen zcela jednoduchý nápad. Chtěli jsme například nabídnout obzvlášť dlouhou

laminátovou lamelu bez opakování dekoru. Pouze tak totiž podlaha vypadá jako z pravého dřeva a je zároveň i dostupná širokým masám zákazníků. Pomocí běžného uspořádání tisku toto nebylo možné realizovat. My jsme se však s tímto faktem nesmířili a přeorientovali jsme se jednoduše z podélného tisku na tisk příčný.

Jsme mimořádně kreativní a vyškolený tým a nové nápady jsou pro nás výzvou. Opouštíme běžné způsoby myšlení, důvěřujeme našim schopnostem a máme rádi naše výrobky. Proto nás napadá stále něco „Nového“.

Intenzivní výraz - trend s budoucností.

Výrazná dřeva a živé obrazce podlah upoutají pozornost. Podlahy této kolekce jsou svým jedinečným a živým vzhledem obzvláště vhodné k individuálnímu uspořádání. Fineline, díky velkému počtu vedle sebe řazených úzkých lamel ,umožňuje docílit jedinečný a neopakovatelný vzhled pokládané plochy. Podlahové dílce z čelního dřeva ,díky charakteristickému fládrování , vytvoří nevšední vzhled a z důvodu zvláštního způsobu výroby ,jsou mimořádně odolné.





Dřevěná podlaha: PC 400 Style | Jasan živý bílý 8122 | šířka Fineline | lakování **Obvodová lišta:** Profil 12 PK | Univerzální bílá dekorální fólie

Dřevěná podlaha Classic | PC 400 Style | lakování

Horní vrstva lakovaná přírodně matným lakem

Horní vrstva **Duratec Plus** lakovaná přírodně matným lakem našich dřevěných podlah je obzvláště odolná, jednoduchá na údržbu a samozřejmě ekologická, protože neobsahuje rozpouštědla. Slovo Plus znamená, že jde o variantu naší speciální sedmivrstvé lakované povrchové úpravy **Duratec**. Směs laků v jednotlivých vrstvách a jejich uspořádání zohledňuje, že se dřevěné podlahy budou případně zbrušovat. Celá struktura je bez formaldehydu, UV vytvrzená a zpracovaná ekologicky nezávadným akrylovým lakem. Tím nabízí **Duratec Plus** povrch lamely (vlysové parkety), který je trvanlivý a jednoduchý na údržbu.



Dřevěná podlaha: PC 400 Style | Jasan živý bílý 8122 | šířka Finline | lakování



Jasan živý bílý 8122 | šířka Finline | certifikace FSC®



Dub živý 8121 | šířka Finline | certifikace FSC®



Modřín živý bílý 8118 | čelní dřevo | certifikace FSC®



Dub živý světlý 8120 | čelní dřevo | certifikace FSC®



Dřevěná podlaha: PC 400 Style | Jasan živý bílý 8122 | šířka Fineline | lakování **Obvodová lišta:** Profil 12 PK | Univerzální bílá dekorální fólie



Dub živý 8119 | čelní dřevo | certifikace FSC®



Ořech evropský živý 8117 | čelní dřevo | certifikace FSC®



Jasan živý bílý 8123 | Finline | certifikace FSC®



Dub živý 8124 | Finline | certifikace FSC®



Dřevěná podlaha: PC 400 Style | Dub živý světlý 8120 | čelní dřevo | lakování **Hliníkový profil:** Typ 287 B Univerzální ukončovací profil | Stříbrná eloxovaná
Systemové panely: SP 400 | Finline bílá 4107 | Dekor, s příslušenstvím Lišty: Rohová krycí lišta | Finline bílá 4107 | Dekor



Ořech evropský živý 8125 | Fineline | certifikace FSC®

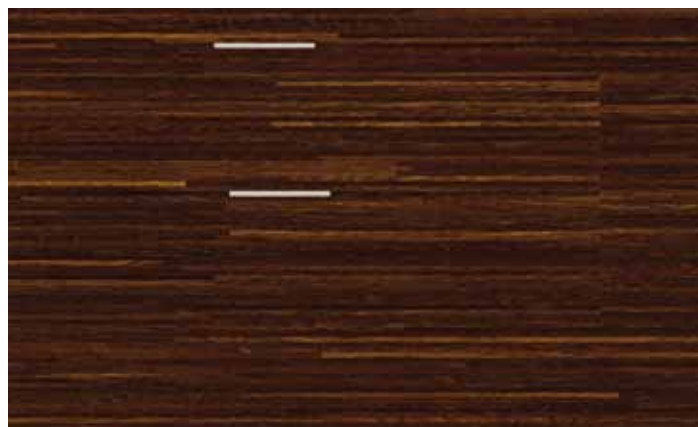

Dub živý čpavkované jádro hliníkové pásy 8126 | Fineline | certifikace FSC®



Dub živý čpavkované jádro 8127 | Fineline | certifikace FSC®



Dub živý čpavkované jádro Mix 8128 | Fineline | certifikace FSC®



LED vestavná svítidla
vytvářejí nevšední atmosféru.
Celý program příslušenství
naleznete na straně 98.

Stručný přehled | PC 400 Style



| Čelní dřevo
| Fineline
| Široký Fineline
| 12 druhů lakovaných povrchů



| Zámkový spoj: Masterclíc Plus
| MEISTER záruka*
25 let při použití v obytných prostorech
Cca 2,5 mm nášlap z ušlechtilého dřeva

| Tloušťka: 13 mm (čelní dřevo: 15 mm)
| Rozměry: 2400 × 200 mm
(široký Fineline: 2200 × 180 mm)



* Záruku podle záručních podmínek MeisterWerke naleznete na www.meister-podlahy.cz

Podlaha na celý život.

Většina lidí si pod pojmem dřevěná podlaha představuje podlahu s parketovým vzorem. Díky velkému výběru vysoce hodnotných druhů pravých dřev a účinným zušlechťovacím úpravám povrchů, nabízí PC 350 tu správnou podlahu dle vkusu každého zákazníka. Provedení nášlapu z ušlechtilého dřeva napomáhá podlahám k jejich mimořádně dlouhé životnosti, která zaručí radost z podlahy po mnoho let.





Dřevěná podlaha: PC 350 | Javor kanadský živý 8002 | UV olejování **Obvodová lišta:** Profil 8 PK | Univerzální bílá dekoráční fólie
Hliníkové profily: Typ 287 B Univerzální ukončovací profil | Stříbrná eloxovaná

Ochrana povrchu UV olejem

Náš UV olej mimořádně zvýrazní kresbu a vzhled mnoha druhů dřev. Podlaha tím získá teplý a přirozený vzhled. Povrch Weartec je při výrobě opatřen vysoce hodnotnou UV vytvrzenou povrchovou vrstvou se speciální základní úpravou. Podlaha je finálně upravena a je jednoduchá na údržbu, podobně jako dřevěná lakovaná podlaha. Proto se nemusí dodatečně olejovat.



Buk živý bílý 8017 | certifikace FSC®



Dub živý karamelový odstín 8022 | certifikace FSC®



Javor kanadský harmonický 8001 | certifikace FSC®



Javor kanadský živý 8002 | certifikace FSC®



Buk harmonický 8005 | certifikace FSC®



Buk živý pařený 8016 | certifikace FSC®



Buk harmonický pařený 8007 | certifikace FSC®



Dub harmonický 8018 | kartáčování | certifikace FSC®



Dub živý 8019 | kartáčování | certifikace FSC®



Třešeň americká živá 8013 | certifikace FSC®



Ořech americký živý 8023



Dub harmonický čpavované jádro 8021 | kartáčování | certifikace FSC®

Nášlapná vrstva lakovaná přírodně matným lakem

Nášlapná vrstva našich podlah lakovaná přírodně matným lakem Duratec Plus je obzvláště odolná, snadno udržovatelná a samozřejmě ekologická, protože neobsahuje rozpouštědla. Slovo Plus znamená variantu se speciální sedmivrstvou lakovanou povrchovou úpravou Duratec. Směs laků v jednotlivých vrstvách a jejich uspořádání umožňuje v budoucnu další případné zbrúšení podlahy. Celá struktura je bez formaldehydu, UV vytvrzená a ekologicky zpracovaná nezávadným akrylovým lakem. Duratec Plus nabízí povrch lamely (vlysové parkety) vysoké životnosti a jednoduché údržby.





Javor evropský harmonický 8003 | certifikace FSC®

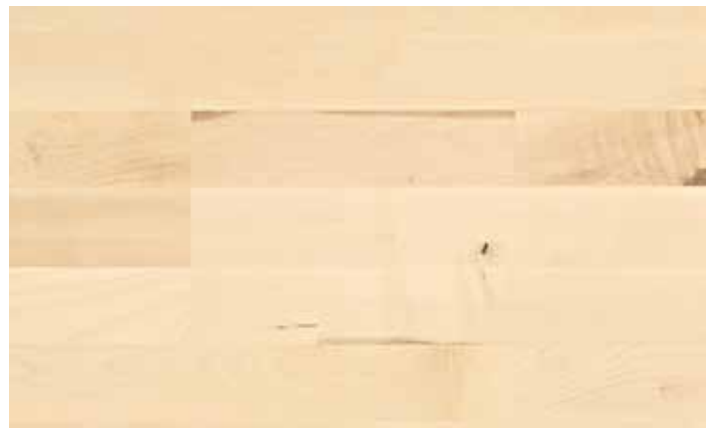

Javor evropský živý bílý 8004 | certifikace FSC®



Javor kanadský harmonický 8001 | certifikace FSC®



Javor kanadský živý 8002 | certifikace FSC®



Buk harmonický 8005 | certifikace FSC®



BBuk živý 8006 | certifikace FSC®



Buk harmonický pářený 8007 | certifikace FSC®



Dub harmonický vápněný 8008 | certifikace FSC®



Dub harmonický 8009 | certifikace FSC®



Dub živý 8011 | certifikace FSC®



Třešeň americká harmonická 8012 | certifikace FSC®



Třešeň americká živá 8013 | certifikace FSC®



Ořech evropský živý 8015 | certifikace FSC®



Ořech americký harmonický 8014



Dřevěná podlaha: PC 350 | Ořech americký harmonický 8014 | lakování
Obvodová lišta: Profil 3 PK | Ořech americký 015 | lakování
Hliníkové profily: Typ 288 B Univerzální přechodový profil | Eloxování v odstínu bronzu

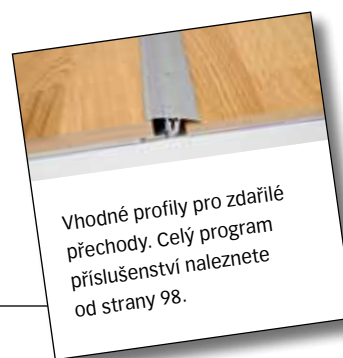

Vhodné profily pro zdařilé přechody. Celý program příslušenství naleznete od strany 98.

Stručný přehled | PC 350



| 3-lamela (parketa)
 | 12 druhů UV olejovaných povrchů,
 částečně kartáčovaných
 | 14 druhů lakovaných povrchů

| Zámkový spoj: Masterclíc Plus
 | MEISTER záruka*
 30 let při použití v obytných prostorech
 | Cca 3,6 mm nášlap z ušlechtilého dřeva

| Tloušťka: 14 mm
 | Rozměry: 2400 × 200 mm



* Záruku podle záručních podmínek MeisterWerke naleznete na www.meister-podlahy.cz



Pohodlí v luxusu.

Dřevěné podlahy se vzorem parket patří k nejoblíbenějším dřevěným podlahám. PC 300 dokazuje, že tato kolekce nabízí více než zajímavá řešení interiérů. Krásná dřeva od jasanu přes dub až po jilm a douglasku, třídění s mnoha variantami a rozmanité barvy vytvářejí atraktivní prostorový účinek. UV olejovaný povrch propůjčuje každé podlaze hedvábně matný třpyt, napomáhá její dlouhé životnosti a jednoduché údržbě.





Dřevěná podlaha: PC 300 | Douglaska výrazná čpavkované jádro 8108 | kartáčování | UV olejení **Obvodová lišta:** profil 3 PK | Douglaska červenohnědá 1036 | olejení

Ochrana povrchu UV olejem

Náš UV olej mimořádně zvýrazní kresbu a vzhled mnoha druhů dřev. Podlaha tím získá teplý a přirozený vzhled. Povrch Weartec je při výrobě opatřen vysoce hodnotnou UV vytvrzenou povrchovou vrstvou se speciální základní úpravou. Podlaha je finálně upravena, je jednoduchá na údržbu, podobně jako dřevěná lakovaná podlaha, a proto se nemusí dodatečně olejovat.



Jasan živý bílý 8104 | kartáčování | certifikace FSC®



Buk živý bílý 8109 | certifikace FSC®



Dub živý vzhled louhování 8112 | kartáčování | certifikace FSC®



Dub živý starošedý vápněný 8113 | kartáčování | certifikace FSC®



Třešeň americká výrazná 8111 | certifikace FSC®



Dub živý vápněný 8114 | kartáčování | certifikace FSC®



Dub harmonický světlý vápněný 8106 | kartáčování | certifikace FSC®



Jilm americký živý 8115 | certifikace FSC®



Ořech evropský živý 8110 | certifikace FSC®



Douglaska výrazná čpavkované jádro 8108 | kartáčování | certifikace FSC®



Dub živý čpavkované jádro vápněný 8107 | kartáčování | certifikace FSC®



Dub živý čpavkované jádro 8105 | kartáčování | certifikace FSC®

Stručný přehled | PC 300

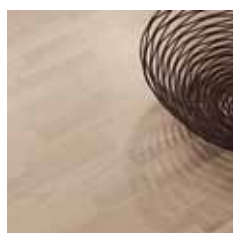

- | 3-lamela (parketa)
- | 12 druhů UV olejovaných povrchů, částečně kartáčovaných
- | Zámkový spoj: Masterclit Plus



- | MEISTER záruka*
- | 25 let při použití v obytných prostorech
- | Cca 2,5 mm nášlap z ušlechtilého dřeva

- | Tloušťka: 13 mm
- | Rozměry: 2400 × 200 mm

* Záruku podle záručních podmínek MeisterWerke naleznete na www.meister-podlahy.cz



Dobrý vkus rozhoduje.

Dřevěná podlaha má vypadat hezky a mít dlouhou životnost. Dřevěné podlahy PC 200 jsou vstupní bránou do světa podlah z ušlechtilých dřev. Tato velmi zdařilá kolekce výrobků z javorových, bukových, dubových, třešňových a ořechových dřev umožňuje realizaci jakéhokoli záměru při zařizování interiéru.





Dřevěná podlaha: PC 200 | Buk živý pařený 921 | lakování **Obvodová lišta:** Profil 11 PK | Univerzální bílá dekorální fólie

Nášlapná vrstva lakovaná přírodně matným lakem

Nášlapná vrstva našich podlah lakovaná přírodně matným lakem Duratec Plus je obzvláště odolná, jednoduchá na údržbu a samozřejmě ekologická, protože neobsahuje rozpouštědla. Slovo Plus znamená variantu se speciální sedmivrstvou lakovanou povrchovou úpravou Duratec. Směs laků v jednotlivých vrstvách a jejich uspořádání umožňuje v budoucnu další případné zbrúšení podlahy. Celá struktura je bez formaldehydu, UV vytvrzená a ekologicky zpracovaná nezávadným akrylovým lakem. Duratec Plus nabízí povrch lamely (vlysové parkety) vysoké životnosti a jednoduché údržby.



Javor kanadský harmonický 943 | certifikace FSC®



Javor kanadský živý 934 | certifikace FSC®



Buk harmonický 913 | certifikace FSC®



Buk živý 918 | certifikace FSC®



Buk harmonický pařený 928 | certifikace FSC®



Buk živý pařený 921 | certifikace FSC®



Třešeň americká harmonická 945 | certifikace FSC®



Třešeň americká živá 952 | certifikace FSC®



Dub harmonický 910 | certifikace FSC®



Dub živý 903 | certifikace FSC®



Ořech americký harmonický 960



Ořech americký výrazný 991



Renovační lišty se s oblibou používají nejen ve starých zástavbách. Celý program příslušenství naleznete od strany 98.

Stručný přehled | PC 200



- | 3-lamela (parketa)
- | 12 druhů lakovaných povrchů
- | Zámkový spoj: Masterclac Plus

- | MEISTER záruka*
- | 25 let při použití v obytných prostorech
- | Cca 2,5 mm nášlap z ušlechtilého dřeva

- | Tloušťka: 13 mm
- | Rozměry: 2400 × 200 mm



* Záruku podle záručních podmínek MeisterWerke naleznete na www.meister-podlahy.cz





Fascinující
hra barev.

Dýhovaná podlaha: FS 200 s | Jádru vlašského ořechu živý 5001 | 1-lamela | lakování **Obvodová lišta:** Profil 8 PK | Ušlechtilá ocel dekorační fólie





Dýhovaná podlaha: FS 200 s | Švestka živá 5004 | 2-lamela

Ryzí tvrdost.

Dýhované podlahy jsou vysoce odolné, důkazem jsou nejen laboratorní testy, ale i každodenní zkušenost s užíváním těchto podlah. Zejména tvarově stabilní nosná deska HDF ve spojení s tenkou krycí vrstvou z ušlechtilého dřeva, napomáhá extrémní odolnosti prken proti působení tlaku (vtiskům). Tento druh nášlapu nepotřebuje při výrobě příliš mnoho materiálu a tím nám umožňuje zařazovat cenná dřeva do našich kolekcí. Díky minimální výšce jsou dýhované podlahy Meister velmi vhodné pro renovace.



FS 200 S

Neobvyklý vzhled - nevšední atmosféra.

Při výrobě našich dýhovaných podlah zacházíme velmi šetrně s cennými přírodními zdroji. Klasickou kolekci dýhovaných podlah FS 200 S z dubu, jasanu a ořechu jsme obohatili o jabloňové a švestkové dřevo. Na výběr máme 1, případně 2-lamelová prkna s výraznými povrchy, které jsou upraveny ekologickým lakem.





Dýhovaná podlaha: FS 200 s | Jádru vlašského ořechu živý 5001 | 1-lamela | lakování **Obvodová lišta:** Profil 8 PK | Ušlechtilá ocel dekorační fólie



Dýhovaná podlaha: FS 200 s | Dub harmonický vzhled louhování 521 | kartáčování | 1-lamela | lakování

Nášlapná vrstva lakovaná přírodně matným lakem

Nášlapná vrstva našich podlah lakovaná přírodně matným lakem Duratec Plus je obzvláště odolná, snadno udržovatelná a samozřejmě ekologická, protože neobsahuje rozpouštědla. Slovo Plus znamená variantu se speciální sedmivrstvou lakovanou povrchovou úpravou Duratec. Směs laků v jednotlivých vrstvách a jejich uspořádání umožňuje v budoucnu další případné zbrúšení podlahy.



Javor kanadský živý 516 | 1-lamela



Buk živý 515 | 1-lamela



Dub harmonický vzhled louhování 521 | kartáčování | 1-lamela



Dub harmonický 517 | kartáčování | 1-lamela



Dub živý 519 | kartáčování | 1-lamela



Jádro vlašského ořechu živý 5001 | 1-lamela



Třešeň americká živá 523 | 1-lamela



Třešeň americká živá 5005 | 2-lamela



Jádro hrušně živá 5003 | 2-lamela



Jabloň živá 5002 | 2-lamela



Švestka živá 5004 | 2-lamela



Ořech francouzský živý 528 | 1-lamela



Ořech francouzský živý 5007 | 2-lamela



Ořech americký živý 5006 | 2-lamela



Ořech americký živý 518 | 1-lamela



Dýhovaná podlaha: FS 200 S | Švestka živá 5004 | 2-lamela | lakování

Vhodné lišty perfektně doplní každou dýhovanou podlahu. Celý program příslušenství naleznete od strany 98.

Stručný přehled | FS 200 S

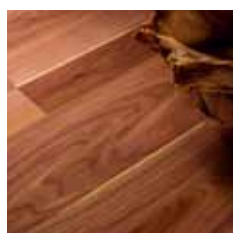

- | 1-lamela s celoobvodovou V-drážkou
- | 2-lamela
- | 15 druhů lakovaných povrchů
- | S korkovou kročejovou izolací 1,3 mm
- | Zámkový spoj: Uniclic

- | MEISTER záruka*
- | 5 let při použití v obytných prostorech
- | Cca 0,6 mm úžitná vrstva z ušlechtilého dřeva

- | Tloušťka: 8,8 mm
- | Rozměry: 1287 × 142 mm



* Záruku podle záručních podmínek MeisterWerke naleznete na www.meister-podlahy.cz



»Proč je MEISTER Vaším přítelem.«

Ludger Schindler, jednatel společnosti MeisterWerke

Koupí našich výrobků nám zákazníci projevují dlouholetou důvěru a proto vůči nim cítíme vysokou míru zodpovědnosti. Naše firma dělá vše, aby se kupující cítili s našimi výrobky dobře již od počátku vzájemného vztahu. Vše začíná poradenstvím ve specializovaných obchodech. Naši zaměstnanci jsou kvalifikovaní a kompetentní poskytovat individuálně veškeré informace. Nabízíme široký sortiment s rozsáhlým servisem. Proto najdete značku MEISTER pouze ve specializovaných obchodech.

Důležité jsou i detaily, neboť jen vhodné příslušenství doladí konečný dojem z prostoru. Lišty sladěné s podlahou přispívají k dotvoření dokonalého dojmu a zanedbatelné nejsou ani správně zvolené prostředky pro čištění a údržbu. Ty napomáhají k zachování pěkného vzhledu podlah i nástěnných stropních systémů po dlouhá léta. Po koupi zboží následuje pokládka a montáž. MEISTER školí každý rok tisíce odborných poradců

a specializovaných řemeslníků, aby náročný zákazník měl k dispozici poradenství i veškeré služby na nejvyšší úrovni. Díky úzkému kontaktu s odbornými partnery, jsme dokonale informováni o přáních a požadavcích našich zákazníků .

Děláme vše proto, aby naše výrobky vypadaly dobře nejen v katalogu, ale dokázaly přesvědčit i naživo. Osobně jsem našimi podlahami a panely nadšen natolik, že jsem si je dal namontovat domů a s čistým svědomím je mohu dále doporučit i přátelům. Každá naše podlaha, nástěnný nebo stropní panel je vizitkou, na kterou jsme právem hrdí.

Klademe důraz na kvalitu i životní prostředí.

Při výběru všech námi používaných materiálů klademe velký důraz na jejich ekologický původ. Chceme, aby příroda byla zachována nejen nám, ale i budoucím generacím, a to tak tak, jak jí vnímáme dnes. Prostřednictvím moderních výrobních postupů, podléhajících neustálé kontrole a dalšímu vývoji, produkujeme podlahy velmi vysoké kvalitativní úrovně a z nezávadných materiálů, což potvrzují i výsledky zkoušek a rozborů nezávislých zkušebních institutů.



Real Wood

Opravdový dotyk přírody: u našich podlah z pravého dřeva oceníte autentičnost přírodního povrchu.



Modrý anděl

Výsledkem našeho zodpovědného výběru materiálu a moderních výrobních postupů je značka Modrý anděl u všech podlah MEISTER – první a nejznámější značka pro ekologické výrobky a služby na světě. To vás ujistí, že jste se rozhodli pro ekologické podlahy s minimálními emisemi.



The mark of responsible forestry

Pečeť FSC®

Forest Stewardship Council, zkráceně FSC®, je mezinárodní, nezisková organizace, která se zasazuje o příkladné obhospodařování lesů. Je podporována m.j. renomovanými organizacemi na ochranu životního prostředí jako Greenpeace, NABU, Robin Wood a WWF. Pečeť FSC® nesou pouze výrobky, které pocházejí ze vzorově obhospodařovaných lesů a kontrolovaného původu. Všimněte si výrobků s certifikátem FSC® v tomto katalogu.



Záruka MEISTER

O kvalitě našich dřevěných a dýhovaných podlah jsme tak přesvědčeni, že na ně dáváme, v závislosti na kolekcích, až 30 roků záruku. MEISTER vám nabízí podlahy, které vás i po mnoha letech nadchnou svým vzhledem, vysokou odolností vůči opotřebování a snadnou údržbou.

Záruku podle záručních podmínek MeisterWerke naleznete na www.meister-podlahy.cz

Vrstva po vrstvě – nejvyšší kvalita se systémem.

Pečlivě vybrané kvalitní materiály a inteligentní vícevrstvá struktura v součinnosti s integrovanou nosnou deskou HDF, jsou zárukou mimořádně dlouhé životnosti, odolnosti a krásného vzhledu našich podlah, vhodných i k pokládce na podklady s kontrolovaným teplovodním podlahovým topením.

Struktura produktu dřevěné podlahy

3vrstvá struktura produktu

Povrch Weartec Nature

| Přírodní oleje a vosky pronikají hluboko do dřeva a vytvářejí ochranný, prodyšný povrch. Tento druh úpravy zvýrazňuje fládrování a strukturu, reguluje vlhkost a zajišťuje zdravé klima prostoru.

Povrch Weartec

| Povrch je z výrobního podniku opatřen vysoce hodnotnou UV vytvrzenou olejovanou horní vrstvou se speciální základní úpravou pro obzvláště přirozený vzhled.

Povrch Duratec Plus

| 7krát lakovaný povrch s houževnatě pružným, UV tvrzeným akrylovým lakem. Tento lak je ekologicky nezávadný a díky svému speciálnímu složení extrémně odolný.



Nášlap z ušlechtilého dřeva

| Z ušlechtilého dřeva 3,6 příp. 2,5 mm.

Protitah

| Z dýhy z nordického smrku pro optimální pevnost.

Nosná deska

| Speciálně lepená deska HDF pro jednoduchou pokládku, mimořádně tvarově stabilní a zvýšená odolnost proti vtiskům.

Struktura dýhované podlahy



Přesvědčivá kvalita pochází zevnitř.

Výrazným znakem kvality veškerých dřevěných a dýhovaných podlah MEISTER je speciálně lepená nosná deska HDF. HDF [High Density Fibreboard] je mimořádně stabilní, vysoce zhuštěná dřevovláknitá deska. Vyznačuje se stálostí tvaru, mimořádnou pevností a řadou technických výhod. Její nejdůležitější součástí je dřevo z kmene stromů tvrdých dřevin, dubu nebo buku. Další příměsí je dřevo z jehličnatých stromů-borovice a smrku, jejichž přírodní pryskyřice podporují slepení lisovaných vláken v desce. Vybraná lepidla zajistí optimální spoj.

Sedm výhod podlah s nosnou deskou HDF

- | Koncept výrobků MEISTER je založen na nosné desce HDF.
- | Stabilizuje krycí vrstvu, čímž zvyšuje odolnost proti vtiskům.
- | Zlepšuje prostorový zvuk díky dvojnásobné plošné hmotnosti HDF ve srovnání se smrkovou nosnou deskou.
- | Umožňuje lehké zacvaknutí díky přesným podélným a čelním spojům.
- | Umožňuje rychlou a snadnou pokládku díky komfortnímu zámkovému profilu.
- | Zajišťuje lepší stabilitu a tvarovou stálost.
- | Na povrchu se nepromítá kresba dřeva z nosné desky tak, jako to bývá u nosných smrkových desek.
- | Přesné zámkové systémy s předpětím zajišťují trvalé uzavření spár.



Dřevěná podlaha MEISTER s nosnou deskou HDF



Dřevěná podlaha se smrkovou nosnou deskou

Pádový test s kuličkou (vlevo) a klínem (vpravo) z výšky 90 cm na parketu s krycí vrstvou 3,6 mm dubová krycí vrstva

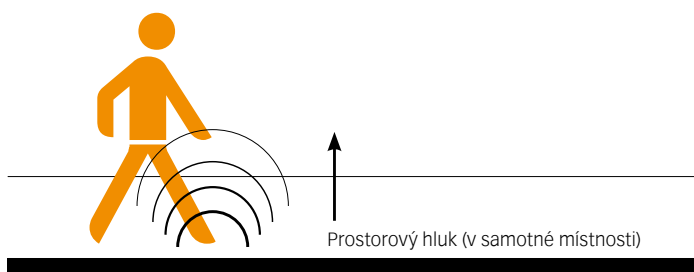

Podlahy charakteristického vzhledu.

K estetickému vzhledu podlahy a celkovému dojmu přispívá zpracování, úprava povrchů, jejich struktura, hra barev, odstínů a tvarů, vytvářejících rozmanité podlahové obrazce. Jejich souhra pak utvoří prostor s klidným nebo rustikálním charakterem.



Harmonický

Rozhodující je přirozenost směsi. Pro třídění »harmonický« používáme ušlechtilá dřeva s klidným vzhledem, jakož i vyrovnanou a přirozenou souhrou barev s minimálním obsahem větví, suků a tmavých jader.



Živý

Tento druh nabízí povrchy s intenzivní hrou barev a struktur zvýrazňujících charakter dřeva. Vyvážený podíl větví, suků a hnědých jader s odborně vyspravenými vypadlými sukly podtrhují charakter dřeva a působí velmi živě.



Výrazný

Zajímavá souhra barev a struktur podtrhuje výrazný charakter podlahové plochy. Vyšší výskyt suků a hnědých jader dotvoří celkový vzhled podlahové plochy.

Dřevěné a dýhované podlahy jsou přírodní výrobky. Rozdíly v barvě a struktuře jsou spolehlivým znakem jejich pravosti. Přímým působením slunečního záření dochází u dřeva k typickým barevným změnám a dle intenzity a délky působení světla dochází u světlých dřev k tmavnutí, případně nažloutnutí. Tmavá dřeva naopak dostanou v průběhu let světlejší odstín.

Programem je rozmanitost.

MEISTER nabízí tři různé vzhledy lamel. Kombinace vybraných dekorů dřev s rozdílným zpracováním povrchů nabízí široký prostor k realizaci. Proti zátěži vysoce odolné čelní dřevo specifického vzhledu a živě působící Fineline, umožňují na podlahové ploše docílit zcela rozdílných účinků.

1-lamela

1-lamelová prkna dodají prostoru velkorysost a šarm. Povrch je tvořen jedním kusem ušlechtilého dřeva procházejícím celou lamelou. Dle druhu dřeva a třídění, působí rustikálně i elegantně.



2-lamela

Intenzivně výrazným povrchům, jako je jádrový vlašský ořech nebo švestka, svědčí zejména využití 2-lamelového vzhledu, který ploše propůjčí velkorysost a eleganci.



3-lamela

Výroba této podlahy parketového vzoru je velmi pracná. Každé prkno je vyhotoveno ze tří řad lamel, čímž vznikne jedinečná a zajímavá hra barev. Tato podlaha je ideální pro nejrůznější styly zařízení interiéru.





Čelní dřevo

Pro výrobu podlah z čelních dřev se kmeny stromů řežou napříč ke směru růstu, takže letokruhy zůstanou viditelné. Tato technika zajišťuje obzvláště vysokou zatížitelnost podlahy. Čelní dřevo nabízí jedinečný, nezaměnitelný vzhled, který se perfektně hodí pro individuální uspořádání prostoru.



Fineline

V moderní architektuře je tato parketa s charakteristickým vzhledem sotva odmyslitelná. Fineline se skládá z velkého počtu úzkých vedle sebe seřazených dřevěných lamel na jednom podlahovém dílci.



Široký Fineline

U této Fineline varianty probíhají dřevěné lamely o šířce přibližně dva centimetry po celé délce prkna. To vytváří obzvláště jednotný obrazec pokládky.

Vkus určuje volbu.

Povrchy upravované pomocí vysoce kvalitních olejů nebo laků podtrhují charakter dřeva, zajišťují odolnost a snadnou údržbu podlahy. Úpravy kartáčováním, vápněním a čpavkováním propůjčují povrchům výrazně intenzivní vzhled. Novinkou v našem programu jsou tři druhy nápadných povrchů: např. opotřebovaný vzhled, hrubá pilovaná struktura a vzhled dřeva napadeného červotočem.

Olejení přírodním olejem – Weartec Nature

Základem nových povrchů našich dřevěných olejovaných podlah jsou přírodní oleje a vosky. Weartec Nature proniká hluboko do dřeva a vytváří ochranný, prodyšný povrch. Tento způsob zušlechťující úpravy přirozeného vzhledu s decentní brilancí zvýrazní fládrování i strukturu a má i účinky regulující vlhkost. Všechny dřevěné podlahy s povrchem Weartec Nature mají finální úpravu a po pokládce se nemusejí ani ošetřit olejem. Vyžadují však pravidelné ošetřování, které dodá podlaze přirozený starobylý vzhled a zajistí mimořádnou odolnost. V případě potřeby se podlaha může bez zbroušení naolejovat a po částech opravovat.

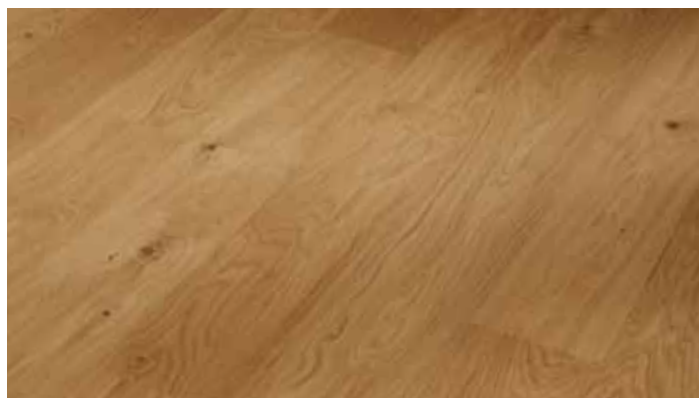

Ochrana povrchu UV olejem

Náš UV olej mimořádně zvýrazní kresbu a vzhled mnoha druhů dřev. Podlaha získává teplý a přirozený vzhled. Povrch Weartec je při výrobě opatřen vysoce hodnotnou UV vytvrzenou povrchovou vrstvou se speciální základní úpravou. Podlaha je finálně upravena, je snadno udržovatelná, podobně jako dřevěná lakovaná podlaha, a proto se nemusí dodatečně olejovat.





Nášlapná vrstva lakovaná přírodně matným lakem dřevěná podlaha

Nášlapná vrstva Duratec Plus našich podlah lakovaná přírodně matným lakem je vysoce odolná, jednoduchá na údržbu a samozřejmě ekologická, protože neobsahuje rozpouštědla. Slovo Plus označuje variantu se speciální sedmivrstvou lakovanou povrchovou úpravou Duratec. Směs akrylových laků v jednotlivých vrstvách neobsahuje formaldehyd, je UV vytvrzená a ekologicky nezávadná. Kompozice laků ve vrstvách umožňuje v budoucnu další případné zbrúšení podlahy.



Nášlapná vrstva lakovaná přírodně matným lakem dýhovaná podlaha

Ekologické lakování horní vrstvy našich podlah je mimořádně odolné a jednoduché na údržbu. Celá struktura je bez formaldehydu, UV vytvrzená a zpracovaná ekologicky nezávadným akrylovým lakem. Tento lak je obzvláště tvrdý, protože jsem nemuseli ve srovnání s dřevěnými podlahami zohlednit jejich případné zbrúšení.

Kartáčované dřevo

Kartáčování dřeva je proces, který otvírá póry dřeva, vytvoří přirozenou strukturu a podtrhne kresbu. Každé prkno je pak jiné a působí individuálně. Vzniklý reliéf propůjčuje podlaze osobitý moderní, nebo rustikální charakter.



Vápněné dřevo

Vápnění zvýrazňuje fládrování a celému povrchu dodá atraktivní vzhled. Proces vápnění spočívá v nanesení vápenné pasty na kartáčované dřevo, po zaschnutí se odstraní přebytky pasty a celá plocha se napustí přírodním olejem, UV olejem, nebo se nalakuje přírodním matným lakem.. Pro vápnění je obzvláště vhodné dubové dřevo s velkými póry.



Úprava dřeva čpavkované jádro

Čpavkování je proces, při kterém reaguje tříslovina ve dřevě a tím dochází k trvalé změně barvy do hloubky. Dub tak získá tmavě hnědou až černou barvu, douglaska se vybarví do světlé hnědé až červenohnědé barvy. Obsah tříslovin je u každého prkna jiný a tím vznikají velmi zajímavé barevné rozdíly. Proto také jednotlivé lamely vykazují rozdílnost ve vybarvení, která je právě pro tyto přírodní materiály typická a je nejlepším důkazem přírodního produktu.



Mořené dřevo

Některé povrchy, např. buk bílý, dub bílý, dub starošedý a jasan bílý, se vyrábějí pomocí pigmentových laků nebo olejů. Prkna tak získávají zvláštní zabarvení při zachování přirozené struktury dřeva. Plocha se nakonec, stejně jako při vápnění, napustí přírodním olejem, UV olejem nebo přírodně matným lakem.





Opotřebovaný vzhled

Tato úprava propůjčuje dřevěné podlaze starobylý, antický vzhled. Celý proces je prováděn za pomoci nejmodernějších technologií náročnou ruční prací. Výsledkem jsou prkna rozdílného vzhledu s přirozeně starobylou patinou.



Vzhled dřeva napadaného červotočem

Dřevěné podlahy s touto úpravou povrchu jsou obzvláště nápadné. Opticky napodobené, nesčetné malé otvory, vzbuzují skutečný dojem dřeva „napadeného červotočem“.



Hrubá pilovaná struktura

U dřevěných podlah s pilovanou strukturou probíhají řezy napříč k fládrování. Jsou zřetelně viditelné a hmatatelné. K docílení matně lesklých povrchů se dodatečně opticky zvýrazňují zvláštním druhem úpravy.



Přírodní dřevo

Charakter a hodnota vybraných přírodních dřev se dá perfektně zvýraznit i bez procesu zpracování. Mnoho dřevěných podlah MEISTER se proto přímo olejuje a lakuje. Výsledkem je útulný vzhled dřeva v jeho přirozené formě.

Mastercllic Plus – jednoduchost, rychlost, spolehlivost.

Jednoduchá, rychlá a bezpečná pokládka jsou vlastnosti, typické pro všechny naše laminátové podlahy. Příslušný komfort pokládky zajišťují zámkové systémy, které jsou přizpůsobeny daným druhům podlah a rozměrům lamel, jakož i patentovaný čelní spoj Mastercllic Plus, který jsme vyvinuli v našem podniku. Na podélných stranách lamel je použit již osvědčený spoj Uniclic.



Osvědčený systém pracující s předpětím zajišťuje trvale pevný uzávěr spár na podélných a čelních stranách (u kolekcí PS 400 a FS 200 S). U mnoha našich kolekcí jsme nahradili spoje Uniclic na čelních stranách za naše vlastní vynálezy Mastercllic Plus nebo Mastercllic.



Tato zámková technologie se používá na čelních stranách kolekce parket PS 350. Zjednodušuje pokládku a zajišťuje, aby byly spoje trvalé a spolehlivé.





1 Podlaha se na čelní straně spustí těsně k lamelle položené vedle.



2 Po odložení se na čelní straně ještě neprovede zablokování.



3 Pero se zakotvuje až po pokládce další řady.



4 Tím se docílí spolehlivého a tvarově stabilního spoje pero-drážka.



5 Při demontáži se zablokováná řada nadzvedne a vypáčí.



6 Spoj pero-drážka na čelní straně se dá opět odblokovat vypáčením.

MASTERCLICPLUS[®]
DE 102006037614 B3 / WO 2008/017301 A3

Spoj na čelní straně Masterclíc Plus

- | Jedinečná kombinace zámkového systému Masterclíc Plus bez lepidla:
- | Na čelní straně nepřekáží žádné vyčnívající pero, které může při spuštění lamely způsobit vznik spáry.
- | Jinak než u běžných metod pokládky »Fold-Down« se při spuštění ještě neprovádí zablokování na čelní straně.
- | Jakmile se položí další řada lamel, zaktivuje se zámkový systém Masterclíc Plus a vlastní fixace se zablokuje automaticky.
- | Speciálně vyvinutá a patentovaná geometrie profilu s výškovým a bočním dorazem zajišťuje přesné vyrovnání lamel na čelní straně.
- Tak vzniká předpětí, které zajišťuje dlouhodobý uzávěr spár.
- | Při demontáži se spoj Masterclíc Plus jednoduše a bezproblémově vypáčí.

Světla a příslušenství – do detailu sladěný celek.

Pouze dokonalé sladění jednotlivých prvků v prostoru a jejich designové propojení, vytvoří perfektní, nerušenou atmosféru místnosti. Tomuto cíli napomůže řada příslušenství a lišt, speciálních profilů, přechodových a ukončovacích lišt, určených pro daný druh podlahy. K efektívnímu dotvoření celkové atmosféry místnosti přispějí i zápusťná světla. Aby vaše radost z podlahy byla dokonalá, nabízíme současně speciální prostředky pro čištění a údržbu, které zajistí trvalou, šetrnou a dlouhodobou ochranu vaší podlahy.

Kvalita MEISTER

U našeho programu příslušenství jsme vsadili na vysokou kvalitu používaných materiálů. Při výrobě lištových profilů používáme vysoce kvalitní laminátové fólie, dýhy z korku nebo pravého dřeva. K modernímu programu LED světel patří velmi výkonné vysokonapěťové a nízkonapěťové systémy - »made in Germany«.

Jednoduchá montáž pro uživatele

Hodně času investujeme do vývoje výrobků se snadnou montáží. Díky promyšlené technice poznáte přednosti kvality MEISTER už při pokládce podlahy i při upevňování nástěnných a stropních panelů.





Příslušenství pro perfektní zakončení podlah.

Lišty pro dřevěnou a dýhovanou podlahu

Stabilní MDF jádro těchto lišt je potažené vysoce kvalitní laminátovou fólií a tím je mimořádně odolné proti mechanickému namáhání. Nabízíme různé druhy profilů, dokonale přizpůsobených všem dekorům našeho sortimentu. Lišty jsou dostupné i v neutrálních dekorech – ušlechtilá ocel DF a univerzální bílá lesklá DF.



Obvodová lišta profil 1 MK



Obvodová lišta profil 2 PK



Obvodová lišta profil 3 PK



Obvodová lišta profil 4 MK



Obvodová lišta profil 5 PK

Obvodová lišta profil 9 PK a profil 8 PK

Tato lišta moderního čtyřhranného tvaru se dodává v 16 různých barvách. Lišty potažené základovou fólií, kterou lze přelakovat jakoukoli požadovanou barvou.

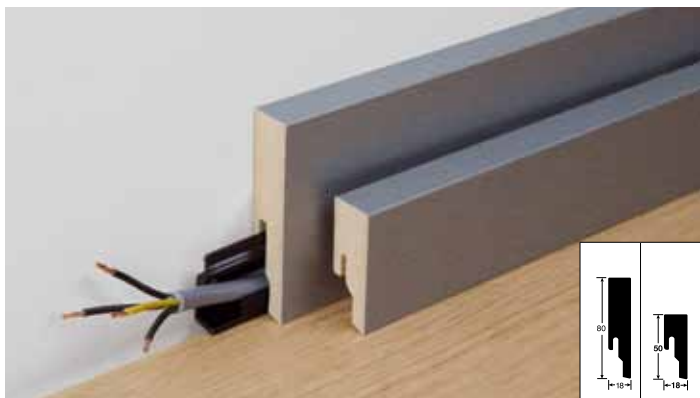

Obvodová lišta profil 9 PK (80 mm), profil 8 PK (50 mm)

	Univerzální čistá bílá 6146		Textilní krémová 6149
	Textilní šedá 6150		Textilní Antracit 6138
	Břidlice sahara 6136		Břidlice šedá 6137
	Břidlice antracit 6047		Pískovec bílý 6048
	Travertin 6045		Mramor béžový 147
	Pískovec 6046		Pískovec tmavošedý 6097
	Univerzální bílá lesklá DF 324		Základová fólie (lze natřít) 048
	Ušlechtilá ocel DF 063		Antracit DF 059

Lišty profil 9 PK a profil 8 PK jsou k dostání v zobrazených barvách

Renovační (Hamburské) lišty

Klasickou bílou »Hamburskou lištu« naleznete ve starých zástavbách. Přesto i v moderně zařízených prostorách svým velkolepým profilem působí velice dobře. Tyto lišty dodáváme ve čtyřech profilových výškách - od 60 mm (profil 10 PK), přes 80 mm (profil 11 PK), 100 mm (profil 12 PK) až po 120 mm (profil 13 PK). Lišty je možno kombinovat s každým druhem našich podlah, všechny jsou bílé nebo potažené bílou základovou fólií, kterou lze přelakovat požadovanou barvou.

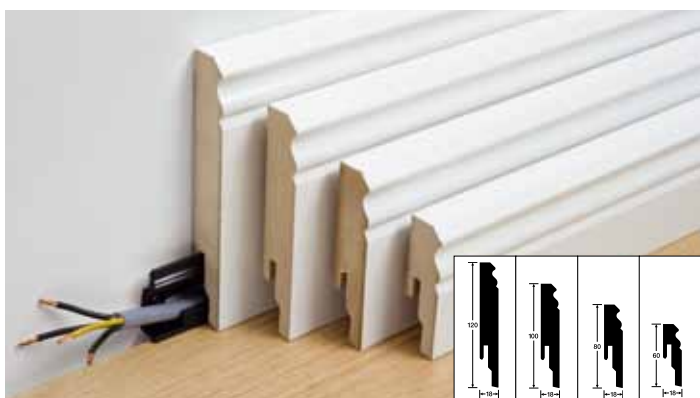

Obvodová lišta profil 13 PK (120 mm), 12 PK (100 mm), 11 PK (80 mm), 10 PK (60 mm)

	Univerzální bílá lesklá DF 324		Základová fólie (lze natřít) 048
--	--------------------------------	--	----------------------------------

Obvodová lišta profil 13 PK, 12 PK, 11 PK a 10 PK jsou k dostání v zobrazených barvách

Lišta profil 6 a profil 7

Obvodové lišty profil 6 a profil 7 lze kombinovat s mnoha našimi lištami. Pomůžou vám šikově zakrýt nerovnosti a větší mezery mezi podlahou a stěnou a hodí se tím ideálně i pro renovace.

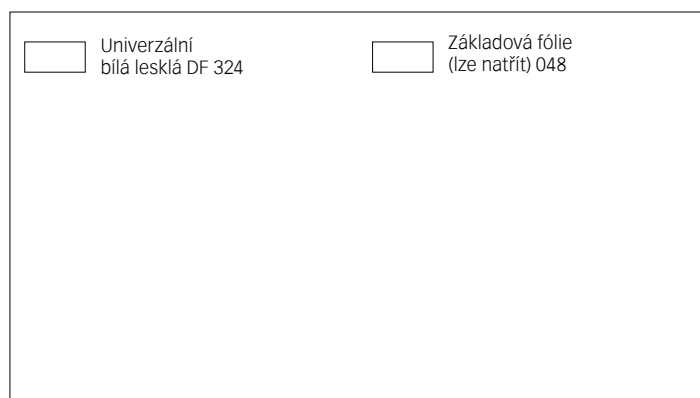

Obvodová lišta profil 6 a profil 7 jsou k dostání v zobrazených barvách.



Obvodová lišta 6 (v kombinaci s lištou profil 5 PK)



Obvodová lišta 7 (v kombinaci s lištou profil 5 PK)



Připevňovací spony pro obvodovou lištu profil 1 MK a 4 MK



Připevňovací spony pro obvodovou lištu profil 2 PK, 3 PK, 8 PK, 8 PK E, 9 PK, 10 PK, 11 PK, 12 PK a 13 PK

Rohové prvky a koncové krytky

Při použití vnitřních a vnějších rohových prvků již není třeba provádět přesný zkosený řez. Původně plánované pro naše laminátové kolekce, jsou dnes k dostání v devíti imitacích dřeva, v bílé a vzhledu ušlechtilé oceli. Samozřejmě je můžete kombinovat s našimi profilovými lištami z pravého dřeva a korku.













Vhodné k obvodové liště profil 1 MK | Koncová krytka vnitřní roh vnější roh



Vhodné k obvodové liště profil 2 PK | Koncová krytka vnitřní roh vnější roh



Vhodné k obvodové liště profil 3 PK | Koncová krytka vnitřní roh vnější roh

	Dub bílý 2014		Javor 2009
	Buk 2011		Dub přírodní 2013
	Dub 2012		Jatoba 2016
	Třešeň světlý 2015		Ořech světlý 2017
	Ořech tmavý 2018		Bílý 2001
	Vzhled ušl. ocel 2002		







Rohové prvky a koncové krytky jsou k dostání v zobrazených barvách.

Rozety na topení, pravé dřevo

Rozety, které se jednoduše dají nasunout kolem trubky radiátoru, spolehlivě zakryjí dilatační spáru mezi podlahou a trubkami topení.



Zcela dokonalé zakončení.

	Javor kanadský 027		Třešeň americká 014
	Buk světlý 020		Ořech 015
	Buk 019		Dub mořený na wengét 010
	Dub 001		

Rozety na topení z pravého dřeva jsou k dostání v zobrazených barvách.







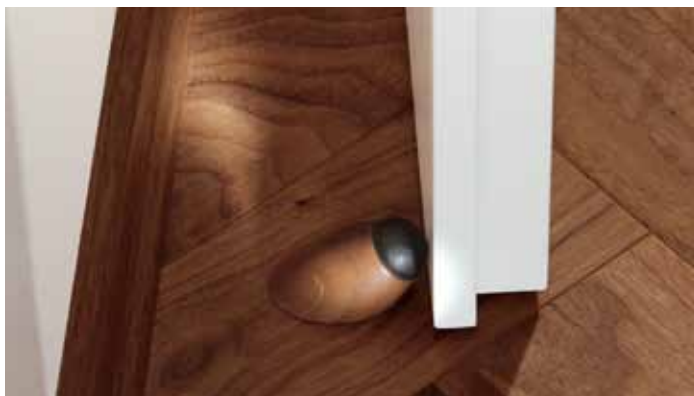

Rozety na topení, pravé dřevo, masivní, ø 15 mm, ø 18 mm, ø 22 mm

Příslušenství k pokládce

Toto decentní příslušenství k podlaze s hloubkou zašroubování pouze 8 mm a zvláštní šikmou polohou podrží bezpečně všechny dveře, aniž by se přitom aretovala plovoucí pokládky. Tím se zabrání nežádoucím prnutím.



	Javor kanadský 027		Buk světlý 020
	Buk 019		Dub 001
	Třešeň americká 014		Ořech 015

Dveřní zarážky z pravého dřeva jsou k dostání v zobrazených barvách.



Příslušenství k pokládce, pravé dřevo, masivní, hloubka zašroubování 8 mm



Typ 588 E přechodový profil s přichytkou | 10 až 16 mm

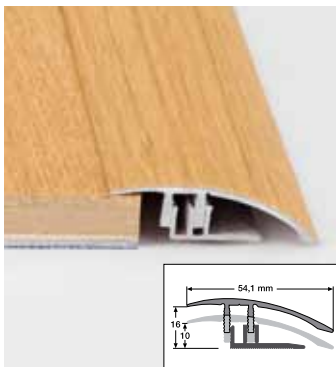



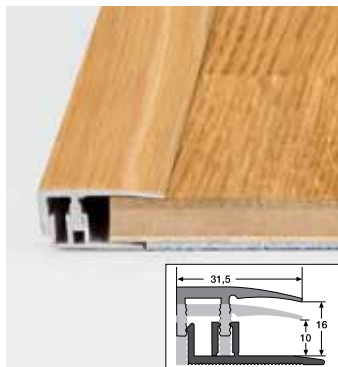





Typ 586 E přízpusobovací profil s přichytkou 10 až 16 mm



Typ 587 E ukončovací profil s přichytkou 10 až 16 mm

Nacvakávací profily

Pomocí těchto nacvakávacích přechodových lišt zajistíme, bez viditelných upevňovacích prvků, plynulý přechod mezi jednotlivými úseky podlah. Nabízíme dřívované profily v pěti druzích dřeva, jeden druh korkového a dva profily z kovu.

	Javor 363		Buk 361
	Dub 362		Třešeň 364
	Ořech 368		Korek 365
	Povrch z nerezové oceli 367		Eloxování v odstínu písku 366

Profily s přichytkou jsou m.j. k dostání v zobrazených barvách.















































Přechodový profil »Flexo« | 7 až 18 mm
Přestavení sklonu 4 až 21 mm

Přechodový profil »Flexo«

Pomocí obzvláště široké dolní části profilu, je možné jednoduše a bezpečně připevnit horní část přechodového profilu Flexo, který díky nacvakávacím kloubům, plynule kopíruje podlahu, aniž by nepřiměřeně reagoval na jednotlivé pohyby, jím spojených podlah. Tento systém zaručuje jednoduchou montáž i demontáž krycího profilu.





Nabízíme 41 dekorů, sladěných s kolekcemi laminátových podlah LD 300| 20 Melango, LD 200 a LS 300, jakož i tři kovové povrchy.

	Letité dřevo bílé 6128		Dub bílý harmonický 6139		Dub světlý 6147		Dub arktický bílý 6503
	Pinie antika bílá 6062		Smrk bílý 6025		Pinie stříbrošedá 791		Javor 6017
	Javor 202		Buk 201		Dub světlý harmonický 6133		Dub přírodní 6151
	Dub světlý 28		Dub bílý 6033		Letité dřevo hnědé 6129		Dub šedý 6132
	Dub tmavý 6148		Dub 6032		Dub 6079		Dub rustikální 6061
	Dub 6055		Dub střední 6131		Pinie antika 6034		Buk 795
	Třešeň 6013		Třešeň 797		Dub přírodní 287		Dub vápněný 6027
	Dub střední vápněný 790		Dub hnědý 6036		Sipo 6043		Ořech výrazný 6086
	Ořech světlý 6141		Dub antika 6029		Dub antika hnědý odstín 6031		Ořech živý 6140
	Ořech harmonický 6039		Ořech 6026		Dub čpavkové moření 6028		Dub čpavkové moření 6085
	Dub čpavkové moření 6035		Eloxování v odstínu stříbra 220		Povrch z nerezové oceli 340		Eloxování v odstínu písku 230

Univerzální přechodové profily Flexo jsou k dostání v zobrazených barvách.

Univerzální profily

Odborné a osvědčené řešení pokládky pro přechody, ukončení a pohyblivé spáry. Snadnou montáží se u univerzálních profilů typu 288 B a 287 B vyznačuje obzvláště široký dolní profil k bezpečnému upevnění v podlaze.

	Eloxování v odstínu stříbra 220		Povrch z nerezové oceli 340
	Eloxování v odstínu písku 230		Eloxování v odstínu zlata 221
	Eloxování v odstínu bronzu 222		

Univerzální hliníkové profily jsou k dostání v zobrazených barvách.



Typ 287 B univerzální ukončovací profil | Eloxování v odstínu stříbra 220



Typ 286 univerzální přizpůsobovací profil | 6,5 až 16 mm



Typ 288 B univerzální přechodový profil | 6,5 až 16 mm



Typ 287 B univerzální ukončovací profil | 6,5 až 16 mm

Univerzální přechodové profily

Univerzální přechodový profil »Flex« vyrovnává výškové rozdíly až do 12 mm mezi dvěma podlahovými krytinami. Náš profil Magic perfektně zakryje kabely a šroubové lišty.



Typ 888 univerzální přechodový profil »Flex« | 7 až 17 mm

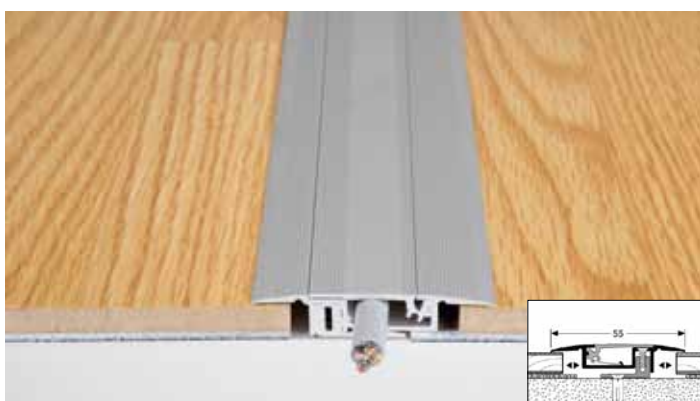





Typ 551 univerzální přechodový profil »Magic« | 7 až 16 mm

Samolepicí ukončovací profil

Pomocí samolepicího ukončovacího profilu typ 369 SK docílíte ukončení terasových dveří nebo hlubokých oken bez vrtání.



Typ 369 SK ukončovací profil (samolepicí)

	Eloxování v odstínu stříbra 220		Povrch z nerezové oceli 340
	Eloxování v odstínu písku 230		Eloxování v odstínu zlata 221
	Eloxování v odstínu bronzu 222		





SK ukončovací profil je k dostání v zobrazených barvách.

Univerzální profil na hrany schodů

Díky vhodným profilům lze schody snadno obkládat podlahovými prvky MEISTER - pro parketové, dýhované, laminátové, korkové podlahy a podlahy z přírodního linolea.



Typ 320 univerzální profil na hrany schodů | 7 až 16 mm

	Eloxování v odstínu stříbra 220		Povrch z nerezové oceli 340
	Eloxování v odstínu písku 230		Eloxování v odstínu zlata 221
	Eloxování v odstínu bronzu 222		

Univerzální profily na hrany schodů jsou k dostání v zobrazených barvách.

Montážní úhelník

Tam, kde se má zachovat hloubka nástupu, napomůže šikmý úhelník 3402. u předsunutých schodů zajistí montážní úhelník 3400 perfektní upevnění obložení.



Šikmý úhelník 3402 obsahuje krokovou délku při obložení schodů.



Montážní úhelník 3400

Izolační podklady

Díky speciální směsi PUR jsou MEISTER-Silence 25 DB nebo MEISTER-Silence optimální izolační podklady pro účinnou kročejovou izolaci a ochranu proti prostorovému hluku. u MEISTERU však nenajdete jen správnou kročejovou izolaci odpovídající vašim nárokům, ale i fólie a velký výběr podkladových materiálů pro potěr, podlahu ze selských prken a ostatní podklady.

Přehled

	Silence 25 DB	Silence 20	Elastico DB	Duo-Guard	Pěnová fólie	PE fólie
Tloušťka materiálu cca	3 mm	2,5 mm	2 mm	2 mm	2 mm	0,2 mm
Zlepšení intenzity prostorového hluku	•••	••	••	•	•	
Zlepšení intenzity kročejového hluku	••	••	•••	••	••	
Vhodnost pro podlahové topení	•••	•••	••	•	•	•••
Tepelná izolace	•	•	•	••	••	
Vyrovnání nerovností	•••	•••	••	•	•	
Tlaková stabilita	•••	•••	•	••	••	
Ochrana proti vlhkosti	✓	Ne	✓	✓	Ne	✓

Vlastnosti: ••• hodí se výborně •• hodí se dobře • hodí se podměnečně ✓ stávající



MEISTER-Silence 25 DB | cca 3 mm s integrovanou parotěsnou izolací



MEISTER-Silence 20 | cca 2,5 mm



MEISTER-Elastico DB | cca 2 mm s integrovanou parotěsnou izolací



MEISTER-Alu-Strip ke slepení spojů dílců pro Silence 25 DB a Elastico DB



Tloušťka | cca 2 mm s integrovanou parotěsnou izolací a utěsněním čelních hran

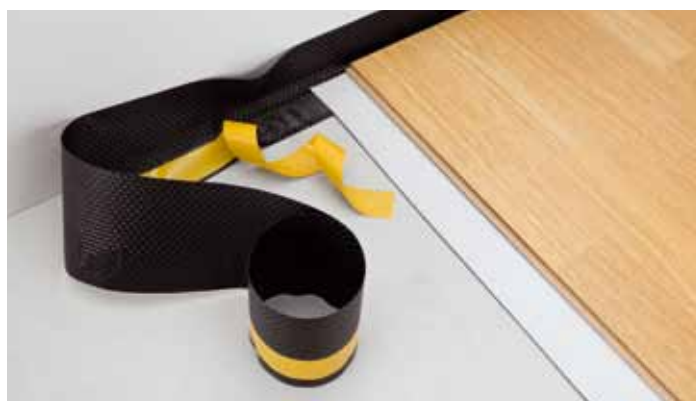

MEISTER-Guard-Strip pro pokládku MEISTER-Duo-Guard ve tvaru van



Pěnová fólie MEISTER tl. | cca 2 mm - mimořádně zatížitelná díky vysoké hustotě



PE fólie MEISTER | 0,2 mm

Světla a technické příslušenství - zvýraznění krásy podlahy.

Vestavná LED světla

Naše vestavná svítidla FLAT vynikají kompaktními rozměry a hloubkou zabudování pouhých 7 mm. FLAT mini jsou tak malá, že se dají pohodlně namontovat do zásuvných lišt. Čtyři vyměnitelné barevné fólie zajistí obměnu a jsou vhodné i pro potisky, jako například loga. Pomocí transformátoru můžete používat až 20 FLATS nebo ECO-Lights zapojených v jedné sérii. Jednoduše se uloží do podomítkové krabice a není nutné provádět žádný vývrt.

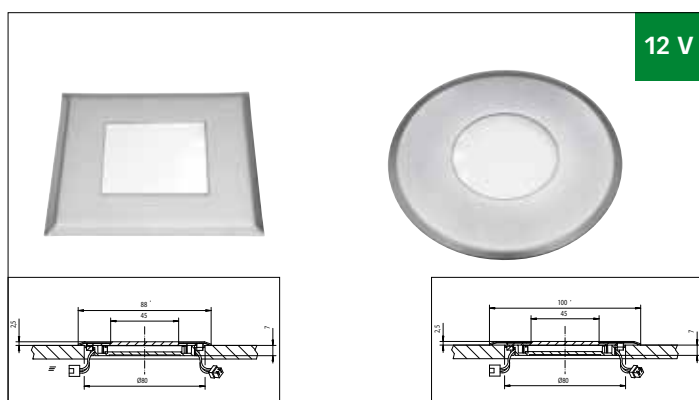

Vestavné LED svítidlo FLAT-Quadro a FLAT-Punto | 0,4 W

Technické údaje FLAT-Quadro/-Punto

- | Průměr otvoru: 80 mm
- | Vestavná hloubka: pouze 7 mm
- | Povrch: Ušlechtilá ocel
- | Provozní napětí: 12 V
- | Vhodné do vlhkého prostoru, chráněné proti stříkající vodě »IP x4«
- | Včetně barevné fólie: červená, modrá, žlutá, zelená
- | Včetně prodlužovacího kabelu LED 2 m
- | Možnost vestavby do stěny, podlahy a stropu
- | Možnost použití potíštěných fólií jako nositelů symbolů (loga atd.)

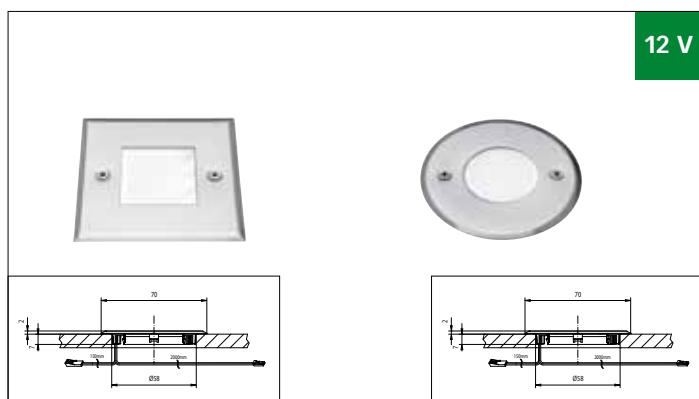

Vestavné LED svítidlo ECO-Light-Quadro a ECO-Light-Punto | 0,3 W

Technické údaje ECO-Light-Quadro/-Punto

- | Průměr otvoru: 58 mm
- | Vestavná hloubka: pouze 7 mm
- | Povrch: Ušlechtilá ocel
- | K dostání v sadě po 2 ks
- | Provozní napětí: 12 V
- | Včetně prodlužovacího kabelu LED 2,0 m
- | Možnost vestavby do stěny, podlahy a stropu



Vestavné LED svítidlo FLAT mini | 0,4 W

Technické údaje FLAT mini

- | Průměr otvoru: 25 mm
- | Vestavná hloubka: 10,5 mm
- | Povrch: Ušlechtilá ocel
- | K dostání v sadě po 2 ks
- | Provozní napětí: 12 V
- | Včetně barevné fólie: červená, modrá, žlutá, zelená
- | Včetně prodlužovacího kabelu LED 1 m
- | Možnost vestavby do stěny, podlahy a stropu
- | Možnost použití potíštěných fólií jako nositelů symbolů (loga atd.)

Technika LED

Osvětlení zakládající se na LED 12 V, tím:

- | Vysoká životnost více než 30 000 hodin
- | Maximální světelný výtěžek při minimálním počtu wattů
- | Filigranový vzhled při minimálních rozměrech

LED svítidla MEISTER byla vyvinuta v nejmenších rozměrech. Přesvědčí nejen svými rozměry, nýbrž i vysokou zatížitelností a ochranou proti stříkající vodě (FLAT-Quadro/-Punto). LED svítidlo je více než dekorativní svítidlo - díky nízké spotřebě proudu se může optimálně používat i jako orientační svítidlo, například v ložnicích nebo chodbách.



Záruka MEISTER

Díky vynikající kvalitě našeho systému svítidel poskytujeme záruku 3 let (s výjimkou osvětlovacích prostředků). Záruku podle záručních podmínek MeisterWerke naleznete na www.meister-podlahy.cz.



Kontrola VDE

Systém svítidel MEISTER podléhá stálé kontrole VDE. Tím se zajistí, že svítidla splňují požadované bezpečnostní normy.

Technické příslušenství

U programu svítidel MEISTER je k dispozici rozsáhlé příslušenství. Váš specializovaný prodejce vám rád poradí.

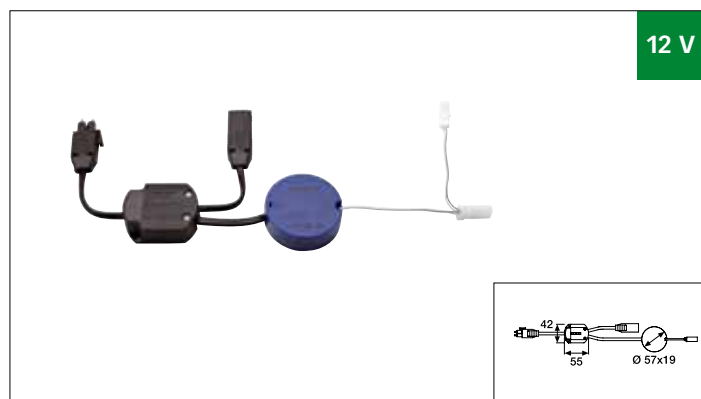

12 V

Transformátor LED-Tronic, 0,1 až 10 W, stejnosměrné napětí



Podomítková zásuvka FLAT



12 V

Prodlužovací kabel LED 5 m (pouze pro FLAT)



230 V

Napájení VN 4 m, s nožním spínačem a plochou zástrčkou euro

Příslušenství pro pokládku

Ať pokládací klín, montážní železko nebo dorážecí špalík: v našem sortimentu naleznete potřebné nářadí pro pokládku vaší podlahy.



Montážní železka



Dřevěné klíny pro správný odstup od stěny.



PE fólie MEISTER | 0,2 mm

Montážní nástroje

Nástroje přesně přizpůsobené na vestavná LED svítidla usnadňují přesnou montáž.



Držák pro korunkovou frézu, včetně vrtáku Ø 6 mm
Vrták Ø 25 mm vhodný pro FLAT mini



Korunková fréza Ø 59 mm | Korunková fréza Ø 80 mm

Prostředky na údržbu

Rozsáhlý sortiment prostředků na čištění a údržbu zajistí, abyste měli z našich podlah dlouho radost. I na těžko odstranitelná znečištění existují šetrné speciální čistící prostředky.

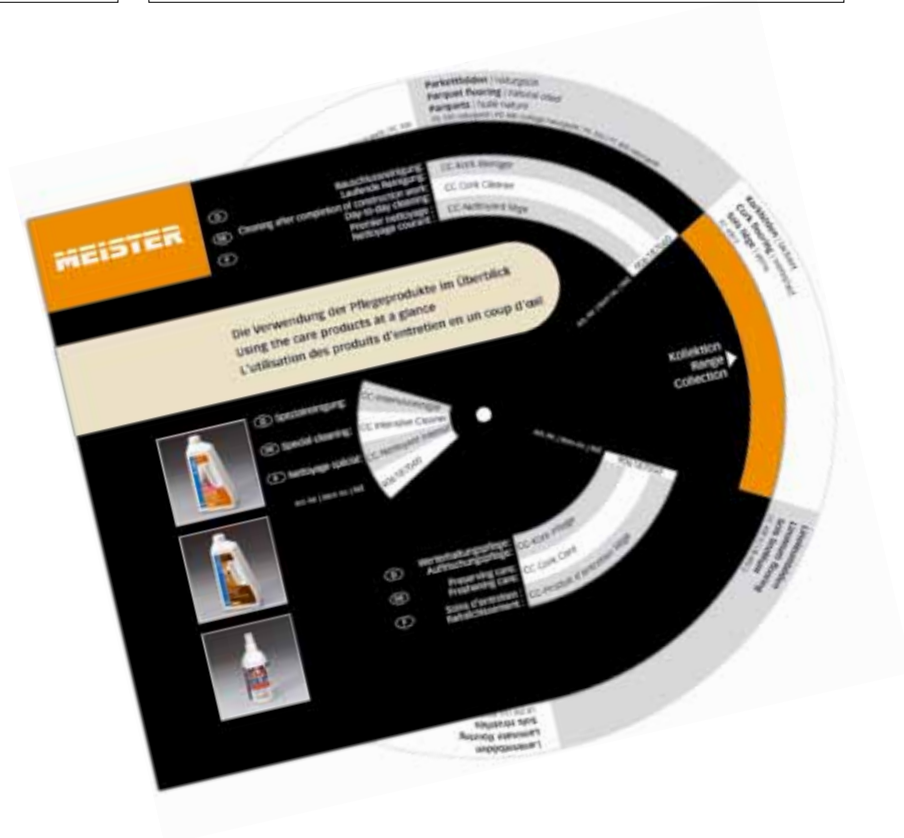

Stručný přehled

Při hledání správného prostředku na údržbu si jednoduše vezměte na pomoc naše příruční kolečko. Pomůže vám při výběru nejen perfektních prostředků na údržbu, ale i prostředků na čištění a speciálních čističů přizpůsobených na dané podlahy.



Opravářská sada

Opravářská sada MEISTER je určena pro profesionály. Obsahuje nejrůznější materiály, pomocí nichž lze opravit malá poškození.